

Preisliste 2024
Sky Air



Preise und technische Informationen für Sky Air Geräte

Die Preisliste ist ab 1. April 2024 gültig.

Inhaltsverzeichnis

Highlights	3	Außengeräte	42
100 Jahre Daikin	4	RZAG-A - Mini Sky Air Alpha-Serie	43
F-Gase Verordnung	6	RZAG-N - Sky Air Alpha Serie	44
Vorteile im Überblick	10	RZASG-M - Sky Air Advance Serie	45
Wandgeräte	12	RZA-D - Sky Air Super Inverter Serie	46
FTXM-A/R & FAA-B	12	Kombination Technisches Kühlen	47
Deckengeräte	14	Kombination für Standard-Anwendungen	49
FHA-A(9)	14	Daikin Schallschutzeinhausung	50
FUA-A	16	RXM-A/R - Split	52
Kassettengeräte	19	MXM-A9 - Multisplit	53
FCAG-B Roundflow Kassettengerät	20	RXYSCQ-T - Mini VRV Compact Serie	54
FCAHG-H hoher COP Roundflow Kassettengerät	22	RXYSQ-T - Mini VRV Serie	55
FFA-A9 Fully Flat Kassettengerät	24	Zubehör	56
Kanalgeräte	28	Regelungslösungen für gewerbliche	
FDXM-F9	28	Anwendungen	56
FBA-A(9)	30	Madoka	57
FDA-A	32	Onecta App	58
Truhengeräte / Standgerät	34	Steuerungs- und Adapterzubehör für Innengeräte	60
FNA-A9 Truhengerät ohne Verkleidung	34	Zubehör Kombinationstabelle	62
Multi-Zonen-Kit	36	Richtlinien elektrische Verkabelung	64
FVA-A	38	Übersicht häufig verwendete	
Luftreiniger für gewerbliche Anwendungen	41	Gerätekombinationen	65
Astropure 2000	41	Messbedingungen	67
		Daikin Service	68
		Inbetriebnahme	69
		Wartungspakete	70
		Allgemeine Geschäftsbedingungen	72

Gekennzeichnete Produkte sind der Rabattgruppe SPLIT, VRV oder Applied Systems zugeordnet.

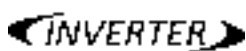

Alle in diesem Dokument angeführten Produkte arbeiten mit der von Daikin eigens entwickelten Inverter Kompressortechnologie, die eine hervorragende Leistung mit niedrigstem saisonalen Energieverbrauch ermöglicht.

ANMERKUNG: Viele der angeführten Geräte in dieser Preisliste (ausgenommen Belüftungsgeräte, Luftreiniger und Zubehör) werden mit dem Kältemittel R-32 betrieben, welche fluorierte Treibhausgase enthalten. R-32 hat ein Treibhauspotential von 675. Der Austritt von Kältemittel trägt zum Klimawandel bei. Kältemittel mit geringerem Treibhauspotential tragen im Fall eines Austretens weniger zur Erderwärmung bei als solche mit höherem Treibhauspotential. Die hier enthaltenen Geräte enthalten Kältemittel mit einem GWP von 675. Somit hätte ein Austreten von 1kg dieser Kältemittels 675 Mal größere Auswirkungen auf die Erderwärmung als 1kg CO₂ bezogen auf hundert Jahre. Für Arbeiten am Kältekreis oder dem Zerlegen von Anlagen ist immer Fachpersonal hinzuzuziehen.

Alle Preis sind Listenpreise, exklusive Umsatzsteuer und sind ab dem 1. April 2024 gültig. Alle bisherigen Preislisten verlieren hiermit ihre Gültigkeit. Es gelten unsere aktuellen Allgemeinen Geschäftsbedingungen (siehe Seite 72 oder www.daikin.at/agb). Die in diesem Dokument erwähnten Zubehörteile sind, wenn nicht anders gekennzeichnet, der Rabattgruppe SPLIT zugeordnet. Druckfehler oder Modelländerungen sind vorbehalten. Diese Preisliste dient ausschließlich der Nutzung durch unsere Fachpartner bzw. unser Vertriebsnetzwerk und darf nicht an Endverbraucher weitergegeben werden.

Highlights



S. 6 **NEU** Die neue F-Gase Verordnung und ihre Auswirkungen

- › Entsprechend der neuen F-Gase-Verordnung wird Daikin
- › Verantwortung übernehmen und sicherstellen, dass unsere Kunden und Partner sich darauf verlassen können, dass wir jederzeit zukunftssichere Lösungen anbieten können.

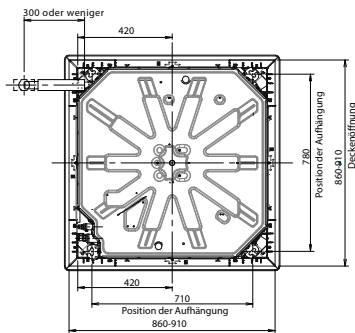

NEU Erweiterte Produktinformationen

- › Übersicht der notwendigsten Bemessung
- › Erleichtertes Auffinden der Dokumentation durch QR-Code



100 Jahre Daikin

Vom Pionier zum Weltmarktführer im Bereich Heizen und Kühlen

Die Geschichte von Daikin war schon immer von bahnbrechenden Ideen, technologischen Innovationen und engagierten Menschen geprägt. Es begann im Jahr 1924, als der junge japanische Ingenieur Akira Yamada mit einem 15-köpfigen Team in Osaka ein Unternehmen zur Herstellung und Vertrieb von Flugzeugteilen gründete. Heute, 100 Jahre später, bringt Daikin **zukunftsichere Lösungen für Heizung, Kühlung, Lüftung, Luftreinigung und Gewerbekälte** auf die globalen Märkte, in einer Welt, die sich durch beispiellose Innovationssprünge verändert hat und vor großen Herausforderungen steht.

Weltweit führen 96.000 Mitarbeiter:innen in 173 Ländern die Tradition innovativer Technologien fort, um kohlenstoffarmes Heizen und Kühlen voranzutreiben und gleichzeitig ein Höchstmaß an Komfort zu gewährleisten - **Just how you like it.**

Daikin in Zahlen*

Gegründet 1924 in Osaka, Japan
Seit 1982 ist Daikin Industries Ltd.



Heute in **173 Ländern** mit **96.000 Mitarbeiter:innen** vertreten



14 Produktionsstandorte in Europa und dem Nahen Osten



Produktion von **5.800.000 Geräte** pro Jahr für nachhaltiges Heizen, Kühlen, Lüften und Gewerbekälte in der EMEA-Region



1.200.000 wassergeführte Wärmepumpen in Europa seit 2006 installiert



1 Technologie- und Innovationszentrum (R&D Headquarters) in Osaka, Japan
12 Forschungs- & Entwicklungszentren in Europa

*Geschäftsjahr 2022 (April 2022 - März 2023)

Unsere Geschichte der Innovationen

1924

Akira Yamada gründet Osaka Kinzoku Kogyosho Ltd.



1935

Fluorkohlenwasserstoffgas wird zum ersten Mal in Japan hergestellt

1938

Das erste Kühlaggregat mit Fluorkohlenwasserstoffgas wird geliefert



1951

"Mifujirator" – das erste kompakte Klimagerät wird zum Wendepunkt der Branche



1967

Markteinstieg in Europa erfolgt von der kleinen Insel Malta aus.

1963

Beginn der Serienproduktion von kommerziellen Klimaanlageanlagen in Japan

1958

Beginn der bahnbrechenden Wärmepumpentechnologie von Daikin



1973

Daikin Europe N.V. eröffnet ein 5.000 m² großes Werk in Ostende, Belgien



Das weltweit erste VRV-Gerät wird in Japan eingeführt

Das erste online Diagnose-System für installierte Daikin-Geräte, das rund um die Uhr verfügbar ist, wird in Japan eingeführt

1982

1993

1997

Weltweit erste Massenproduktion des Kältemittels R-32



2004

Ausweitung der Produktion in Europa



1999

Gründung von Daikin Central Europe, um in die schnell wachsende CE-Region zu expandieren

Einführung des revolutionären Swing Verdichter

2006

Vollständiger Einstieg in den Heizungsmarkt mit der Einführung der 1. Generation von Daikin Altherma



Der erste Daikin Flagship-Store wird in Wien eröffnet

2009

Als erste Hersteller erhält Daikin ein Umweltzeichen für eine Wärmepumpe, die Daikin Altherma LT

2013

Einführung der 'Ururu Sarara Bluevolution' dem ersten europäischen Luft-Luft-Wärmepumpensystem mit dem Kältemittel R-32

2014

McQuay Italia wird zu Daikin Applied Europe



2018

2017

"Stand by me" Daikin's Endkonsumenten Plattform kommt auf den Markt



2016

Erweiterung unseres Kälteportfolios durch Akquisitionen

2019

Einführung des Kältemittelprogramms Loop by Daikin



2020

ROTEX Güglingen wird zu Daikin Manufacturing Deutschland

2021

Your Daikin World, das erste B2B-Erlebniszentrum, wird in Wien eröffnet



2022

Höchster Umsatz der Daikin Industries Ltd. in der Geschichte des Unternehmens



2023

Japanischer Spatenstich für Europas größte Wärmepumpenwerk in Polen



2024

Danke, dass Sie sich für Daikin entscheiden. Lassen Sie uns gemeinsam die Zukunft des Heizens und Kühlens gestalten.



Die neue F-Gase Verordnung und ihre Auswirkungen

Daikin unterstützt die F-Gase-Verordnung als wesentliches Instrument zur Verringerung der Emissionen von F-Gasen. Um die globale Klimakrise zu bewältigen, müssen F-Gase wie HFKWs eingedämmt, ihr Verbrauch schrittweise reduziert und ihre Emissionen soweit und so schnell wie möglich verringert werden.

Mit dem Abschluss der Trilogverhandlungen am 5. Oktober 2023 sowie der Zustimmung durch das Europäische Parlament am 16. Jänner 2024 und des Europäischen Rates am 29. Jänner 2024 wurde der neue Verordnungstext formell angenommen und bereits im EU Amtsblatt veröffentlicht.

Entsprechend der neuen F-Gase-Verordnung wird Daikin Verantwortung übernehmen und sicherstellen, dass unsere Kunden und Partner sich darauf verlassen können, dass wir jederzeit zukunftssichere Lösungen anbieten können.

Vorab - die alten Verbote der Verordnung (EU) Nr. 517/2014 bleiben weiter bestehen. Es gibt neue punktuelle Verbote und Beschränkungen, die speziell für diese definierten Anwendungen einzuhalten sind.

Lassen sie uns nun auf einige für unsere Branche wesentlichen Punkte eingehen.



Verbote für das Inverkehrbringen von neuen Geräten:

Es sei nochmals betont, dass es hier um das Inverkehrbringen der Geräte geht. Geräte die vor dem nachstehend angeführten Datum bereits in Betrieb genommen wurden, dürfen selbstverständlich (mit nachstehend erwähnten Einschränkungen bei Wartung und Service) weiter betrieben werden.

Nachstehende Tabelle gilt für Split/Multisplit, Sky Air sowie VRV

Verbot für das Inverkehrbringen von Produkten	2025	2026	2027	2028	2029	2030	2031	2032	2033	2034	2035	2036
Produktverbot für Split/Multisplit und Sky Air Klimageräte ≤ 12kW	Single Split mit < 3kg Füllmenge	GWP > 750										
	GWP 150 für Split/Multisplit				GWP > 150							
	Totales Verbot von F Gasen										F Gas Verbot	
Produktverbot für Split/Multisplit, Sky Air und VRV Klimageräte > 12kW	Single Split mit < 3kg Füllmenge	GWP > 750										
					GWP > 750 für alle Geräte > 12 kW							
									GWP > 150			

Für die neuen Produktverbote sind Sicherheitsausnahmen vorgesehen. Das bedeutet, dass im Falle von Sicherheitseinschränkungen weiterhin ein alternatives Kältemittel verwendet werden kann.

Wir möchten noch festhalten, dass sich die Verordnung bei den GWP Grenzen bei den HFKW's / HFC's immer und auf die Dauer der neuen Verordnung auf den 4. Sachstandsbericht der IPCC bezieht (AR4).

Wartung und Service

Die Wartung und das Serviciere bestehender Anlagen mit aktuellen Kältemittel ist während der gesamten Lebensdauer der Produkte möglich, entweder mit neuem oder mit recyceltem oder wiederaufbereitetem Kältemittel.

Serviceverbote für Kältemittel mit einem GWP größer als		2025	2026	2027	2028	2029	2030	2031	2032	2033	2034	2035	2036
Gewerbekälte Produkte*	Kältemittel Neuware	GWP2500 Seit 2020 gilt bereits diese Grenze für Anlagen ab 40 Tonnen CO ₂ eq (ab 2025 für alle Anlagen)							GWP750 für ortsfeste Kälteanlagen mit der Ausnahme von Kaltwassersätzen				
	aufbereitetes bzw. recyceltes Kältemittel	Kein Serviceverbot					GWP2500						
Klimaalagen und Wärmepumpen	Kältemittel Neuware	Kein Serviceverbot	GWP2500										
	aufbereitetes bzw. recyceltes Kältemittel	Kein Serviceverbot							GWP2500				

*Für Kälteanlagen mit der Ausnahme von Geräten die zur Kühlung von Produkten auf Temperaturen unter -50°C bestimmt sind

Phase-Down

Die Phase-Down Ziele für HFKW's werden angepasst und ab 2025 werden deutlich niedrigere CO₂eq Quoten zur Verfügung stehen die stufen weise weiter reduziert werden und in einem Phase-Out für HFKW's / HFC's in 2050 enden.

Die neue F-Gase-Verordnung plant folgende Reduktionsschritte für HFKW:

- › Es betrifft nur die Neuware an HFKW / HFC's Kältemittel (und deren Gemische).
- › Wiederaufbereitete und recycelte Kältemittel sind davon nicht betroffen
- › HFO Kältemittel fallen nicht unter diese Phase down Regelung

Für 2024 gelten weiterhin die Quoten aus der aktuellen Verordnung EU 517/2014.

Zuvor ausgenommene Sektoren wie die MDI Gase (medizinische Dosiersprays) sind zukünftig in den Quoten beinhaltet.

Jahre	Maximale HFKW Quote in Tonnen CO ₂ eq
2025 - 2026	42.874.410
2027 - 2029	21.665.691
2030 - 2032	9.132.097
2033 - 2035	8.445.713
2036 - 2038	6.782.265
2039 - 2041	6.136.732
2042 - 2044	5.491.199
2045 - 2047	4.845.666
2048 - 2049	4.200.133
ab 2050	0

Wir sind 24/7 für Sie da!

Das Daikin Kundenportal

Entdecken Sie unser Daikin Kundenportal
my.daikin.at **Alles auf einen Blick - ganz einfach!**

Daikin bietet Ihnen jetzt noch mehr Flexibilität sowie Sicherheit im Umgang mit Ihren Daten.

my.daikin.at



In unseren digitalen Preislisten finden Sie Verlinkungen zu den Produktseiten und Unterlagen am Daikin Partnerportal.

Dadurch haben Sie mit einem Klick 24/7 Zugang zu allen Produktseiten mit wichtigen Informationen und Unterlagen wie Datenbücher, Installations- und Bedienungsanleitungen.



Der Daikin Webshop myProshop

- › Login mit Ihrer Daikin ID
- › Lagerbestand live prüfen
- › erweiterte Produktseiten
- › leichte Konfiguration durch Ansicht der passenden Zubehörteile
- › Bestellübermittlung in Echtzeit durch die Integration in unser SAP Bestellsystem
- › lagernde Artikel sind schneller in der Auslieferung, wenn sie diese am nächsten Tag benötigen



Ihre Vorteile am Daikin Kundenportal:



Zugang jederzeit und von überall aus



Angebote, Bestellungen, Rechnungen und Kontostand übersichtlich einsehbar



Benutzerverwaltung durch den Administrator des Unternehmens



Zugriff auf den Daikin Webshop „myProshop“ (Berechtigung notwendig)



Lagerstand unserer Produkte einsehen, für Zugänge mit Berechtigungen ab der Rolle mit Angebotseinsicht



Login auf die Daikin Academy Lernplattform zur einfachen Nutzung unseres Trainingsangebotes



Direkter Zugriff auf unser „Stand By Me“ Portal, ohne zusätzlichen Login (Freigabe am „Stand By Me“ Portal vorausgesetzt)



Alle Dokumente (Broschüren, Kataloge, Spezifikationen, Anleitungen, Bilder und Videos etc.) jederzeit verfügbar über das Partnerportal



Mit einer Anmeldung Zugriff auf digitale Daikin Tools und Anwendungen (Single Sign-on)



Auftragsänderungen bekannt geben, direkt bei der Auftragsbestätigung



Retouren über das Daikin Kundenportal eingeben und übermitteln



Partner Community, unser effizientes Lead Management Tool (Berechtigung notwendig)



Vorteile im Überblick *SkyAir*

Wir nehmen Rücksicht	 Saisonale Effizienz - Intelligente Energienutzung	Saisonale Effizienz vermittelt eine realistischere Vorstellung, wie effizient eine Klimaanlage über die Gesamtheit der Kühl- und Heizsaison hinweg arbeitet.
	 Betrieb bei Abwesenheit	Die Innentemperatur kann auch während der Abwesenheit auf einem bestimmten Niveau gehalten werden.
	 Nur Lüften	Die Klimaanlage kann auch ausschließlich als Ventilator genutzt werden, ohne die Luft zu heizen oder zu kühlen.
	 Selbstreinigender Filter	Der Filter reinigt sich automatisch. Problemlose Pflege bedeutet optimale Energieeffizienz und höchsten Komfort ohne die Notwendigkeit teurer oder zeitraubender Wartungsarbeiten.
	 Anwesenheits- und Fußbodensensor	Der Anwesenheitssensor leitet bei eingeschalteter Luftstromregelung die Luft weg von jeder Person im Raum. Der Bodensensor ermittelt die durchschnittliche Fußbodentemperatur und sorgt für eine gleichmäßige Temperaturverteilung zwischen der Decke des Raumes und dem Fußboden.
Komfort	 Zugluftverhinderung	Zu Beginn der Aufwärmphase oder bei ausgeschaltetem Thermostat werden die Luftausblasrichtung auf „horizontal“ und eine niedrige Drehzahl des Ventilators eingestellt, um so Zugluft zu vermeiden. Nach dem Aufwärmen werden die Luftausblasrichtung und die Drehzahl des Ventilators wie gewünscht geändert.
	 Flüsterbetrieb	Die Innengeräte von Daikin arbeiten flüsterleise. Auch bei den Außengeräten wird sichergestellt, dass eine Ruhestörung der Nachbarn vermieden wird.
	 Automatische Umschaltung Kühlen/Heizen	Automatischer Wechsel zwischen Kühl- oder Heizbetrieb, um die Solltemperatur zu erreichen.
Luftbehandlung	 UV-Streamer-Bausatz	Reinigt die Luft von Schadstoffen wie Viren, Bakterien, Feinstaub (PM1.0), Geruchsstoffen, Allergenen usw. und sorgt so für ein gesundes und hygienisches Raumklima.
	 Luftfilter	Entfernt Staubpartikel aus der Luft und gewährleistet so die beständige Versorgung mit sauberer Luft.
Feuchtigkeitskontrolle	 Entfeuchtungsprogramm	Ermöglicht die Senkung der Luftfeuchtigkeit in einem Raum, ohne die Raumtemperatur zu verändern.
Luftstrom	 Vorbeugung gegen Deckenschmutzung	Eine Sonderfunktion verhindert, dass Luft zu lange in horizontaler Richtung ausgeblasen wird, um eine Verschmutzung der Decke zu vermeiden.
	 Vertikale Schwenkautomatik	Option für die automatische Vertikalbewegung der Luftausblaslamellen für einen gleichmäßigen Luftstrom und eine gleichmäßige Temperaturverteilung.
	 Ventilatorstufen	Die Ventilatorstufen können auf eine der angegebenen Stufen eingestellt werden.
	 Einzelregelung der Lamellen	Durch die Einzelregelung der Lamellen kann an der verkabelten Fernbedienung die Stellung jeder einzelnen Lamelle problemlos eingestellt werden, um das Gerät an eine Neugestaltung des Raumes anzupassen. Optionale Verschlussbausätze sind ebenfalls erhältlich.
Steuerung & Timer	 Onecta App	Regeln und überwachen Sie Ihre Innengeräte mit der Onecta App von einem beliebigen Ort aus über Ihr lokales Netzwerk oder über das Internet.
	 Wochentimer	Zeitschaltuhr kann für den Start des Betriebs zu einer beliebigen Zeit auf Tages- oder Wochenbasis eingestellt werden.
	 Infrarotfernbedienung	Infrarot-Fernbedienung mit LCD zum Starten, Stoppen und Bedienen der Klimaanlage.
	 Kabelfernbedienung	Verkabelte Fernbedienung zum Starten, Stoppen und Bedienen der Klimaanlage von einem anderen Ort aus.
	 Zentrales Schaltfeld	Zentralregelung zum Einschalten, Ausschalten und Bedienen mehrerer Klimaanlagen von einem einzigen zentralen Ort aus.
	 Mehrzonen-Regelung	Mit einem einzigen Innengerät bis zu 6 individuelle Klimatisierungsbereiche realisierbar.
Zusätzliche Funktionen	 Technische Kühlung	Führt zuverlässig, effizient und flexibel die beständig von IT-Systemen und Servern erzeugte Wärme ab und sorgt so für maximale Verfügbarkeit der Anlagen bei höchster Rentabilität (Außengerät RZAG* oder RZQG* muss verwendet werden).
	 Automatischer Wiederanlauf	Nach einem Stromausfall nimmt das Gerät automatisch wieder den Betrieb im ursprünglich eingestellten Modus auf.
	 Selbstdiagnose	Vereinfacht die Wartung, indem jede Störung und jede Betriebsunregelmäßigkeit, die im System aufgetreten ist, angezeigt wird.
	 Kondensatpumpe	Erleichtert die Kondensatableitung aus dem Innengerät.
	 Twin-, Triple-, Doppel-Twin-Anwendung	An 1 Außengerät können 2, 3 oder 4 Innengeräte angeschlossen werden. Alle Innengeräte werden über eine Fernbedienung im gleichen Modus (Kühlen oder Heizen) betrieben.
	 Multisplit Anwendung	Bis zu 5 Innengeräte (auch mit unterschiedlichen Leistungen) können an ein einziges Außengerät angeschlossen werden. Alle Innengeräte können individuell betrieben werden, jedoch nur in der gleichen Betriebsart.
 VRV für den Wohnbereich	An ein einziges Außengerät können bis zu 9 Innengeräte (auch mit unterschiedlichen Leistungen und bis zu Klasse 71) angeschlossen werden. Alle Innengeräte können individuell betrieben werden, jedoch nur in der gleichen Betriebsart.	

FTXM-A/R & FAA-B

Sky Air Serie Wandgerät

- › Für Räume ohne Zwischendecken oder ohne freien Platz auf dem Boden
- › Niedrigerer Energieverbrauch dank des speziell entwickelte DC-Ventilators
- › Flexibilität bei der Installation: das Gehäuse weist ein Gewicht von gerade mal 18 kg auf, und die Rohrleitungsanschlüsse können an der Unterseite, der linken Seite oder der rechten Seite des Geräts ausgeführt werden können

Auch für R-410A verwendbar

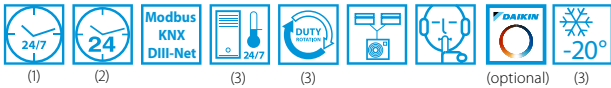

FAA-B & FTXM-A/R Split Kombinationen

Innengerät	Außengerät	Kühlleistung kW	Heizleistung kW	Saisonale Effizienzwerte (laut Norm EN14825)								Preis		
				Kühlen				Heizen (Durchschnittsklima)				Innengerät (exkl. Zubehör)	Außengerät	Setpreis (inkl. Zubehör)
				Energie-label	Pdesign kW	SEER	A.E.C. kWh	Energie-label	Pdesign kW	SCOP	A.E.C. kWh			

Mini Sky Air Alpha Serie Kombinationen

FTXM35A	RZAG35A	3,5	4,0	A++	3,5	7,70	159	A++	2,6	4,60	790	778,-	1.798,-	2.576,-
FTXM50A	RZAG50A	5,0	6,0	A++	5,0	7,41	236	A++	4,5	4,60	1.369	1.018,-	2.425,-	3.443,-
FTXM60R	RZAG60A	6,0	7,0	A++	6,0	6,90	304	A+	4,6	4,35	1.480	1.185,-	2.453,-	3.638,-

Information: Die Infrarotfernbedienung wird mit dem Innengerät mitgeliefert. Nicht kompatibel mit BRCIE* oder BRCIH*

Sky Air Alpha Serie Kombinationen

SkyAir Alpha-series

1-phasisig (230V)	FAA71B ^{▲1}	RZAG71NV1	6,8	7,5	A++	6,8	6,58	362	A+	4,7	4,02	1.637	1.036,-	3.170,-	4.422,- ^{▲2}
	FAA100B ^{▲1}	RZAG100NV1	9,5	10,8	A++	9,5	6,42	518	A+	7,8	4,01	2.723	1.069,-	4.181,-	5.466,- ^{▲2}
3-phasisig (400V)	FAA71B ^{▲1}	RZAG71NY1	6,8	7,5	A++	6,8	7,03	362	A+	4,7	4,02	1.637	1.036,-	3.611,-	4.863,- ^{▲2}
	FAA100B ^{▲1}	RZAG100NY1	9,5	10,8	A++	9,5	6,42	518	A+	7,8	4,01	2.723	1.069,-	4.564,-	5.849,- ^{▲2}

Sky Air Advance Serie Kombinationen

SkyAir Advance-series

1-phasisig (230V)	FAA71B ^{▲1}	RZASG71MV1	6,8	7,5	A++	6,8	6,41	371	A	4,5	3,9	1.615	1.036,-	2.518,-	3.770,- ^{▲2}
	FAA100B ^{▲1}	RZASG100MV	9,5	10,8	A+	9,5	5,83	570	A+	6,0	3,85	2.182	1.069,-	3.162,-	4.447,- ^{▲2}
3-phasisig (400V)	FAA100B ^{▲1}	RZASG100MY	9,5	10,8	A+	9,5	5,83	570	A+	6,0	3,85	2.182	1.069,-	3.255,-	4.540,- ^{▲2}

^{▲1} Fernbedienung ist nicht beim Innengerät enthalten und muss separat bestellt werden.

^{▲2} Setpreis beinhaltet Innengerät, Außengerät sowie Madoka Kabelfernbedienung BRC1H52W.

Diese gekennzeichneten Produkte sind der Rabattgruppe SPLIT zugeordnet.

Innengerät		FTXM-A/R & FAA-B		FTXM35A	FTXM50A	FTXM60R	FAA 71B	FAA 100B
Abmessungen	Gerät	Höhe x Breite x Tiefe	mm	295x778x272	299x998x292		290x1.050x269	340x1.200x262
Gewicht	Gerät		kg	10	14,5		14	18
Ventilator -	Kühlen	Hoch/Nom./Niedrig/Flüsterbetrieb	m ³ /h	678/468/360/252	948/840/684/498	1.002/840/708/546	972/804/726/-	1.122/1.266/1.380/-
Luftvolumenstrom	Heizen	Hoch/Nom./Niedrig/Flüsterbetrieb	m ³ /h	588/510/390/288	948/852/720/630	990/912/744/666	762/852/1.014/-	1.122/1.254/1.380/-
Schallleistungspegel	Kühlen		dBa	58	58	60	61	65
	Heizen		dBa	54	58	59	61	65
Schalldruckpegel	Kühlen	Hoch/Nom./Niedrig/Flüsterbetrieb	dBa	45/33/29/19	44/40/36/27	46/42/37/30	45/42/40/-	49/45/41/-
	Heizen	Hoch/Nom./Niedrig/Flüsterbetrieb	dBa	39/35/28/20	43/39/34/31	45/41/36/33	45/42/40/-	49/45/41/-
Kältemittel	Typ			R-32			R-32 / R-410A	
Rohrleitungsanschlüsse (Flüssig/Gas)			mm	6,4/9,5	6,4/12,7		9,52/15,9	
Stromversorgung	Phase / Frequenz / Spannung		Hz / V	1~ / 50 / 220-240				

(1) Mit Kabelfernbedienung; (2) Mit Infrarotfernbedienung; (3) Mit Sky Air Alpha Serie; (4) Bei Verwendung der S21 Verbindung, muss die WiFi Schnittstelle deaktiviert werden.

Siehe Seite 44 für technische Daten zu RZAG Außengeräten, Seite 45 für RZASG Außengeräte.

Innengerätedaten und Einzelsplit Kombinationen

Zubehör für FTXM-A/R Geräte

Materialname	Beschreibung	Preis €
EKRS21	Kabeladapter (erforderlich für S21 Verbindung) (4)	18,-
ARC466A33	Infrarotfernbedienung	Standard
BRP069B41	Split WLAN-Adapter für WiFi App-Regelung (nicht mit KRP413A1S oder BRC073 kombinierbar)	integriert
BRC073	Split Kabelfernbedienung (nicht mit KRP413A1S oder BRP069B41 kombinierbar)	262,-
BRCW901A03	3m Kabel für BRC073	38,-
BRCW901A08	8m Kabel für BRC073	56,-
KRP413A1S	Zusatzplatine für Betriebs- und Störmeldung (nicht mit BRC073 oder BRP069B41 kombinierbar)	312,-

Zubehör für FAA-B Geräte

Materialname	Beschreibung	Preis €
BRC7EA631/632	Infrarotfernbedienung (FAA71B/FAA100B)	313,-
BRC1H52W/S/K	Madoka Kabelfernbedienung in Weiß/Silber/Schwarz	216,-
BRP069C81	Sky Air WLAN-Adapter für WiFi App-Regelung (nur in Kombination mit Kabelfernbedienung möglich)	180,-
KRP4A51	Zusatzplatine für Betriebs- und Störmeldung	275,-

Gekennzeichnete Produkte sind der Rabattgruppe SPLIT, VRV oder Applied Systems zugeordnet.

FTXM35A

Einschließlich Montageplatte

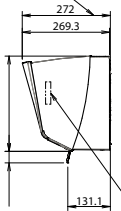

Klemmenleiste mit Erdungsklemme
Im Gerät befindlich

FTXM50-60R

Einschließlich Montageplatte

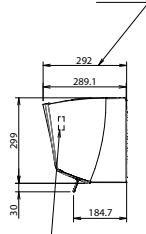

Klemmenleiste mit Erdungsklemme
Im Gerät befindlich

FAA71B

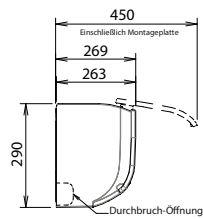

FAA100B

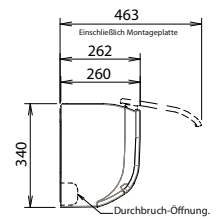

Standardposition der Bohrungen in der Wand

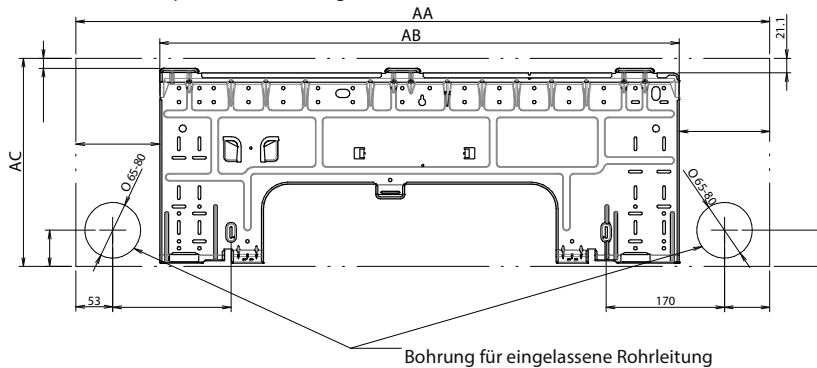

Erforderlicher Abstand für Wartungsarbeiten und Belüftung

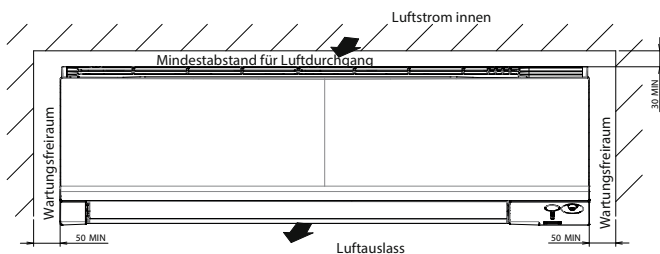

Modell	AA	AB	AC
FTXM35A	778	536,6	295
FTXM50-60R	998	746,6	299
FAA71B	1.050	894	290
FAA100B	1.200	1.085	340

Weitere Einzelheiten und endgültige Informationen erhalten Sie nach dem Scannen oder Anklicken des QR-Codes.



Es sind nicht alle Abmessungen enthalten. Genauere Informationen sind dem Datenbuch zu entnehmen

FHA-A(9)

Sky Air Serie Deckengerät

- › Ideal für komfortablen Luftstrom in großen Räumen, dank des Coanda-Effekts: Austrittswinkel bis zu 100°
- › Sogar Räume mit Decken bis zu 3,8 m können ganz einfach ohne Leistungsverluste beheizt oder gekühlt werden!
- › 5 auswählbare Ventilator Drehzahlen sorgen für höchsten Komfort

Auch für R-410A verwendbar

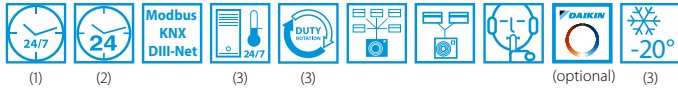

FHA-A(9) Einzelsplit Kombinationen

Innengerät	Außengerät	Kühlleistung kW	Heizleistung kW	Saisonale Effizienzwerte (laut Norm EN14825)								Preis		
				Kühlen				Heizen (Durchschnittsklima)				Innengerät (exkl. Zubehör)	Außengerät	Setpreis (inkl. Zubehör)
				Energie-label	Pdesign kW	SEER	A.E.C. kWh	Energie-label	Pdesign kW	SCOP	A.E.C. kWh			

Split Kombinationen

FHA35A9	RXM35R9	3,4	4	A++	3,4	6,24	191	A+	3,1	4,43	979	1.278,-	1.318,-	2.812,-
FHA50A9	RXM50A	5	6	A+	5,0	5,92	295	A	4,35	3,86	1.577	1.455,-	1.777,-	3.448,-
FHA60A9	RXM60R	5,7	7,2	A+	5,7	6,08	328	A	4,71	3,87	1.704	1.633,-	1.926,-	3.775,-

Mini Sky Air Alpha Serie Kombinationen

FHA35A9	RZAG35A	3,5	4,0	A++	3,5	6,4	191	A+	3,1	4,1	1.058	1.278,-	1.798,-	3.292,-
FHA50A9	RZAG50A	5,0	5,0	A++	5	6,8	257	A+	4	4,3	1.302	1.455,-	2.425,-	4.096,-
FHA60A9	RZAG60A	6,0	6,0	A++	6	6,6	318	A+	4,6	4,2	1.633	1.633,-	2.453,-	4.302,-

Sky Air Alpha Serie Kombinationen

1-phasisig (230V)	FHA71A9	RZAG71NV1	6,8	7,5	A++	6,8	7,11	335	A+	4,7	4,32	1.523	1.795,-	3.170,-	5.181,-
	FHA100A	RZAG100NV1	9,5	10,8	A++	9,5	6,42	518	A++	7,8	4,61	2.369	1.912,-	4.181,-	6.309,-
	FHA125A	RZAG125NV1	12,1	13,5	-	12,1	8,22	883	-	9,52	4,09	3.259	2.139,-	4.675,-	7.030,-
	FHA140A	RZAG140NV1	13,4	15,5	-	13,4	6,42	1.252	-	9,52	4,3	3.100	2.392,-	5.283,-	7.891,-
3-phasisig (400V)	FHA71A9	RZAG71NY1	6,8	7,5	A++	6,8	7,51	335	A+	4,7	4,32	1.523	1.795,-	3.611,-	5.622,-
	FHA100A	RZAG100NY1	9,5	10,8	A++	9,5	6,42	518	A++	7,8	4,61	2.369	1.912,-	4.564,-	6.692,-
	FHA125A	RZAG125NY1	12,1	13,5	-	12,1	8,22	883	-	9,52	4,09	3.259	2.139,-	4.892,-	7.247,-
	FHA140A	RZAG140NY1	13,4	15,5	-	13,4	6,42	1.252	-	9,52	4,3	3.100	2.392,-	5.523,-	8.131,-

Sky Air Advance Serie Kombinationen

1-phasisig (230V)	FHA71A9	RZASG71MV1	6,8	7,5	A+	6,8	5,95	400	A	4,5	3,9	1.616	1.795,-	2.518,-	4.529,-
	FHA100A	RZASG100MV	9,5	10,8	A+	9,5	5,83	570	A	6,0	3,91	2.148	1.912,-	3.162,-	5.290,-
	FHA125A	RZASG125MV	12,1	13,5	-	12,1	5,6	1.297	-	6,0	3,83	2.193	2.139,-	3.420,-	5.775,-
	FHA140A	RZASG140MV	13,4	15,5	-	13,4	5,88	1.368	-	7,8	3,81	2.866	2.392,-	3.760,-	6.368,-
3-phasisig (400V)	FHA100A	RZASG100MY	9,5	10,8	A+	9,5	5,83	570	A	6,0	3,91	2.148	1.912,-	3.255,-	5.383,-
	FHA125A	RZASG125MY	12,1	13,5	-	12,1	5,6	1.297	-	6,0	3,83	2.193	2.139,-	3.525,-	5.880,-
	FHA140A	RZASG140MY	13,4	15,5	-	13,4	5,88	1.368	-	7,8	3,81	2.866	2.392,-	3.872,-	6.480,-

- ⚠ ¹ Fernbedienung ist nicht im Innengerät enthalten und muss separat bestellt werden.
- ⚠ ² Setpreis beinhaltet Innengerät, Außengerät sowie Madoka Kabelfernbedienung BRC1H52W.

☐ Diese gekennzeichneten Produkte sind der Rabattgruppe SPLIT zugeordnet.

Innengerät			FHA	35A9	50A9	60A9	71A9	100A	125A	140A
Abmessungen	Gerät	Höhe x Breite x Tiefe	mm	235x960x690		235x1.270x690		235x1.590x690		
Gewicht	Gerät		kg	24	25	31	32	38		
Luftfilter	Typ			Harznetz mit Schimmelbeständigkeit						
Ventilator -	Kühlen	Hoch/Niedrig	m³/h	840/600	900/600	1.170/690	1.230/840	1.680/1.200	1.860/1.380	2.040/1.440
Luftvolumenstrom	Heizen	Hoch/Niedrig	m³/h	840/600	900/600	1.170/690	1.230/840	1.680/1.200	1.860/1.380	2.040/1.440
Schallleistungspegel	Kühlen/Heizen		dB(A)	53		54	55	60	62	64
Schalldruckpegel	Kühlen/Heizen	Hoch/Niedrig	dB(A)	36/31	37/32	37/33	38/34	42/34	44/37	46/38
Kältemittel	Typ			R-32 / R-410A						
Rohrleitungsanschlüsse (Flüssig/Gas)			mm	6,4/9,5	6,4/12,7		9,5/15,9			
Stromversorgung	Phase / Frequenz / Spannung		Hz / V	1~ / 50 / 220-240						

(1) Mit Kabelfernbedienung; (2) Mit Infrarotfernbedienung; (3) Mit Sky Air Alpha Serie
 Siehe Seite 52 für technische Daten zu den RXM Außengeräten, Seite 44 für RZAG Außengeräte und Seite 45 für RZASG Außengeräte.

Innengerätedaten und Einzelsplit Kombinationen

Zubehör für FHA-A(9) Geräte

Materialname	Beschreibung	Preis €
BRC7GA53-9	Infrarotfernbedienung	586,-
▲ BRC1H52W/S/K	Madoka Kabelfernbedienung in Weiß/Silber/Schwarz	216,-
BRP069C81	Sky Air WLAN-Adapter für WiFi App-Regelung (nur in Kombination mit Kabelfernbedienung möglich)	180,-
KRP4A52	Zusatzplatte für Betriebs- und Störmeldung	275,-

FHA-A9

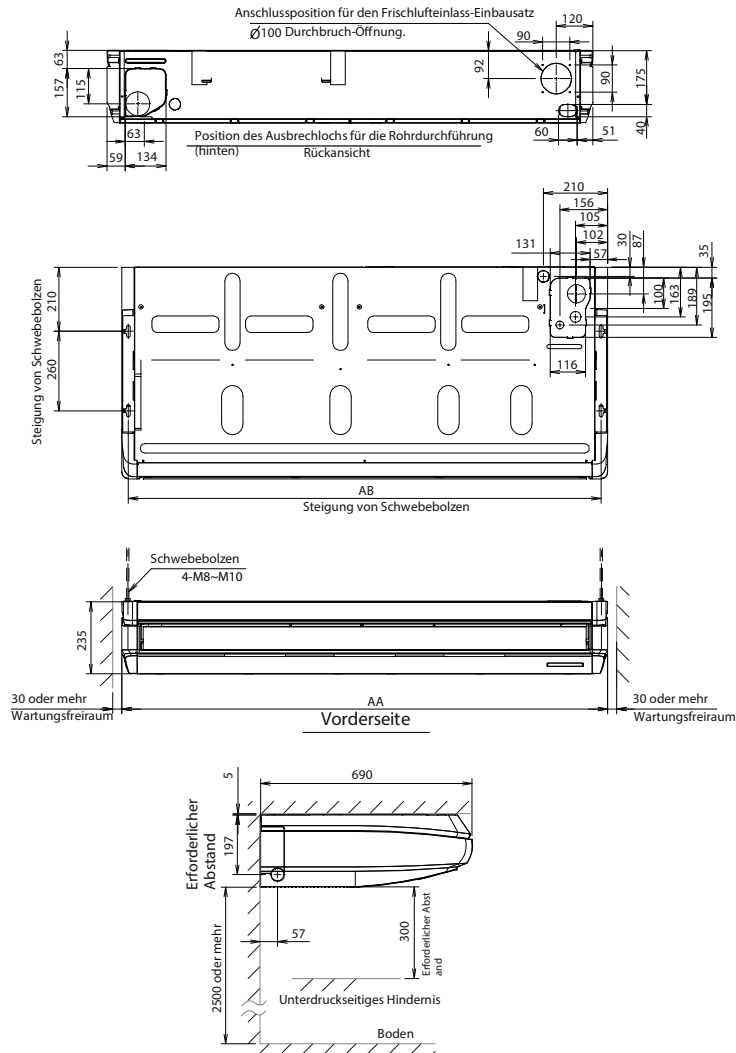

Modell	AA	AB
FHA35-50A9	960	920
FHA60-71A9	1.270	1.230
FHA100-140A	1.590	1.550

Weitere Einzelheiten und endgültige Informationen erhalten Sie nach dem Scannen oder Anklicken des QR-Codes.



Es sind nicht alle Abmessungen enthalten. Genauere Informationen sind dem Datenbuch zu entnehmen

FUA-A

Sky Air Serie 4-Wege-Deckengerät

- › Einfacher Einbau sowohl in Neubauten als auch in Modernisierungsprojekte
- › Einzelregelung der Lamellen: Flexibilität zur Anpassung an jede Raumgestaltung ohne Veränderung des Gerätestandortes!
- › Über die Fernbedienung sind 5 verschiedene Austrittswinkel zwischen 0° und 60° programmierbar

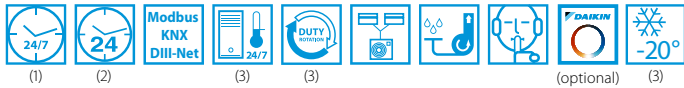

Auch für R-410A verwendbar

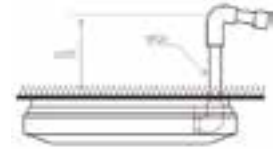
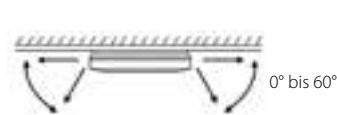

FUA-A / Sky Air Alpha Serie Kombinationen

SkyAir Alpha-series

	Innengerät	Außengerät	Kühlleistung kW	Heizleistung kW	Saisonale Effizienzwerte (laut Norm EN14825)								Preis		
					Kühlen				Heizen (Durchschnittsklima)				Innengerät (exkl. Zubehör) €	Außengerät €	Setpreis (inkl. Zubehör) € ²
					Energie-label	Pdesign kW	SEER	A.E.C. kWh	Energie-label	Pdesign kW	SCOP	A.E.C. kWh			
1-phasig (230V)	FUA71A ¹	RZAG71NV1	6,8	7,5	A++	6,8	7,02	339	A+	4,7	4,2	1.567	1.840,-	3.170,-	5.226,- ²
	FUA100A ¹	RZAG100NV1	9,5	10,8	A++	9,5	6,42	518	A+	7,8	4,5	2.427	2.387,-	4.181,-	6.784,- ²
	FUA125A ¹	RZAG125NV1	12,1	13,5	-	12,1	6,39	1.136	-	9,52	4,26	3.129	2.593,-	4.675,-	7.484,- ²
3-phasig (400V)	FUA71A ¹	RZAG71NY1	6,8	7,5	A++	6,8	7,02	339	A+	4,7	4,2	1.567	1.840,-	3.611,-	5.667,- ²
	FUA100A ¹	RZAG100NY1	9,5	10,8	A++	9,5	6,42	518	A+	7,8	4,5	2.427	2.387,-	4.564,-	7.167,- ²
	FUA125A ¹	RZAG125NY1	12,1	13,5	-	12,1	6,39	1.136	-	9,52	4,26	3.129	2.593,-	4.892,-	7.701,- ²

FUA-A / Sky Air Advanced Serie Kombinationen

SkyAir Advance-series

	Innengerät	Außengerät	Kühlleistung kW	Heizleistung kW	Saisonale Effizienzwerte (laut Norm EN14825)								Preis		
					Kühlen				Heizen (Durchschnittsklima)				Innengerät €	Außengerät €	Setpreis €
					Energie-label	Pdesign kW	SEER	A.E.C. kWh	Energie-label	Pdesign kW	SCOP	A.E.C. kWh			
1-phasig (230V)	FUA71A ¹	RZASG71MV1	6,8	7,5	A++	6,8	6,16	386	A	4,5	3,9	1.615	1.840,-	2.518,-	4.574,- ²
	FUA100A ¹	RZASG100MV	9,5	10,8	A+	9,5	5,83	570	A+	6,0	4,01	2.095	2.387,-	3.162,-	5.765,- ²
	FUA125A ¹	RZASG125MV	12,1	13,5	-	12,1	5,27	1.378	-	6,0	3,84	2.188	2.593,-	3.420,-	6.229,- ²
3-phasig (400V)	FUA100A ¹	RZASG100MY	9,5	10,8	A+	9,5	5,83	570	A+	6,0	4,01	2.095	2.387,-	3.255,-	5.858,- ²
	FUA125A ¹	RZASG125MY	12,1	13,5	-	12,1	5,27	1.378	-	6,0	3,84	2.188	2.593,-	3.525,-	6.334,- ²

- ¹ Fernbedienung ist nicht im Innengerät enthalten und muss separat bestellt werden.
- ² Setpreis beinhaltet Innengerät, Außengerät sowie Madoka Kabelfernbedienung BRC1H52W.

Innengerät	FUA	71A	100A	125A
Abmessungen	Gerät	Höhe x Breite x Tiefe		
	mm	198x950x950		
Gewicht	Gerät	kg		
	kg	25	26	
Luftfilter	Typ	Harznetz mit Schimmelbeständigkeit		
Ventilator - Luftvolumenstrom	Kühlen	Hoch/Niedrig		m³/h
	Heizen	Hoch/Niedrig		m³/h
Schallleistungspegel	Kühlen	dB		dB
	Heizen	dB		dB
Schalldruckpegel	Kühlen	Hoch/Niedrig		dB
	Heizen	Hoch/Niedrig		dB
Kältemittel	Typ	R-32 / R-410A		
Rohrleitungsanschlüsse	mm	9,52/15,9		
Stromversorgung	Phase / Frequenz / Spannung	Hz / V		
	Hz / V	1~ / 50/60 / 220-240/220		

(1) Mit Kabelfernbedienung; (2) Mit Infrarotfernbedienung; (3) Mit Sky Air Alpha Serie
 Siehe Seite 44 für technische Daten zu den RZAG Außengeräten und Seite 45 für RZASG Außengeräte.

Innengerätedaten und Einzelsplit Kombinationen

Zubehör für FUA-A Geräte

Materialname	Beschreibung	Preis €
BRC7C58	Infrarotfernbedienung - Hinweis: Keine individuelle Klappensteuerung möglich	368,-
▲ BRC1H52W/S/K	Madoka Kabelfernbedienung in Weiß/Silber/Schwarz	216,-
BRP069C81	Sky Air WLAN-Adapter für WiFi App-Regelung (nur in Kombination mit Kabelfernbedienung möglich)	180,-
KRP4A53	Zusatzplatine für Betriebs- und Störmeldung	275,-

FUA-A

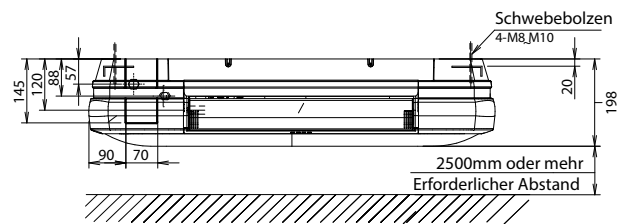
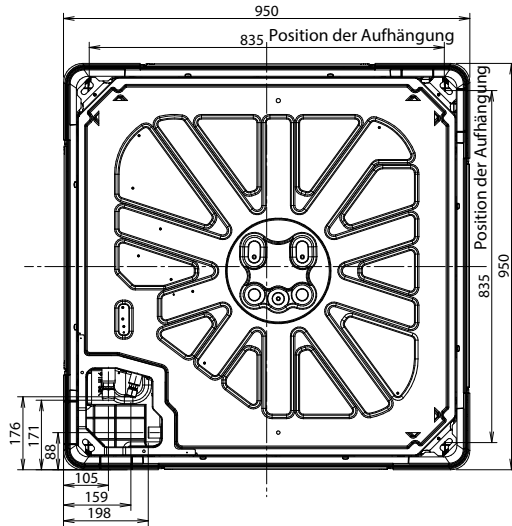

Weitere Einzelheiten und endgültige Informationen erhalten Sie nach dem Scannen oder Anklicken des QR-Codes.



Saubere Luft,
weil wir dafür Sorge tragen



Atmen Sie gesunde Luft mit dem Roundflow UV-Streamer

90 % unserer Zeit verbringen wir in Gebäuden. Die Innenraumluft ist 2 bis 5 Mal höher belastet als die Außenluft.

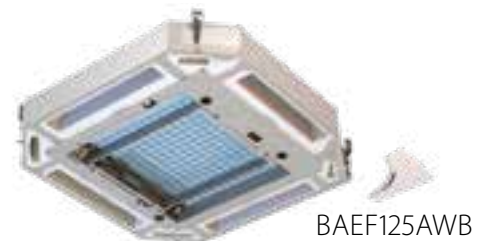

Die Auswirkungen der Verschmutzung in Räumen auf den Menschen zeigen sich langfristig. Bekämpfen wir sie jetzt!

Unser UV-Streamer-Bausatz bietet Ihnen die Lösung:

- › Reinigt die Luft von Schadstoffen wie Viren, Bakterien, Feinstaub (PM1.0), Geruchsstoffen, Allergenen usw. und sorgt so für ein gesundes und hygienisches Raumklima
- › Dank des großen Luftdurchsatzes des Roundflow Kassettengeräts kann saubere Luft schnell in jeden Winkel Ihres Raumes gelangen
- › Kann in bestehende Installationen nachgerüstet werden
- › Kann mit den Geräteblenden BYCQ140E und BYCQ140EW verwendet werden



99,9 %

der Viren werden dank des einzigartigen Catch-&-Clean-Ansatzes von Daikin in nur 30 Minuten entfernt

Getestet bei Intertek

Die Ergebnisse basieren auf Tests, die in den Labors von Intertek in einem Raum mit einer Größe von 28 m³ durchgeführt wurden. Das Daikin Roundflow Kassettengerät (FXFQ125B) entfernt mehr als 99,9 % der umhüllten Viren wie z. B. Coronaviren.

* Weitere Einzelheiten zu dieser Funktion finden Sie im Technischen Handbuch des Geräts.

Getestet in einem Raum mit realer Größe

28 m³

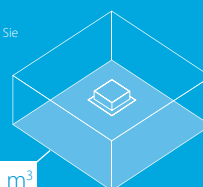

Vollständigen Testbericht anzeigen:



Vollständiger Raumkomfort, einschließlich
reiner Luft



Das Roundflow Kassettengerät

- › Maximaler Komfort dank **360°-Luftauslass** und **intelligenter Sensoren**
- › **Breiteste Auswahl an Blenden**, die sich für jeden Innenraum eignen

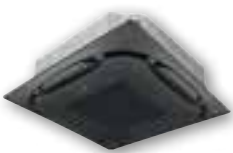

Selbstreinigende Geräteblende in Schwarz

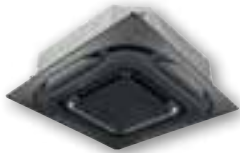

Designerblende in Schwarz



Standardblende ausschließlich in Weiß



Designerblende in Weiß



Bewegungssensor

Infrarotsensor

- › **Selbstreinigende Geräteblende** hält den Filter für maximale Effizienz staubfrei



FCAG-B

Sky Air Serie Roundflow Kassettengerät

- › Markführendes Modell mit einzigartiger 360° Luftverteilung und unübertrefflichen Funktionen und Optionen
- › Niedrigste Installationshöhe auf dem Markt: 214 mm für Klassen 20 bis 63
- › 5 auswählbare Ventilator Drehzahlen sorgen für höchsten Komfort
- › UV-Streamer-Bausatz reinigt die Luft von Schadstoffen wie Viren, Bakterien, Feinstaub (PM1.0), Geruchsstoffen, Allergenen usw. und sorgt so für ein gesundes und hygienisches Raumklima

Auch für R-410A verwendbar

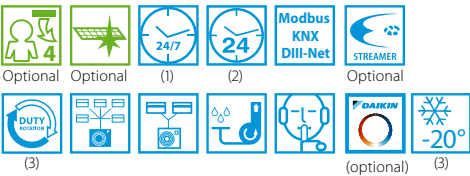
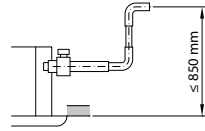

FCAG-B Einzelsplit Kombinationen

Innengerät	Außengerät	Kühlleistung kW	Heizleistung kW	Saisonale Effizienzwerte (laut Norm EN14825)								Preis		
				Kühlen				Heizen (Durchschnittsklima)				Innengerät (exkl. Zubehör)	Außengerät	Setpreis (inkl. Zubehör)
				Energie-label	Pdesign kW	SEER	A.E.C. kWh	Energie-label	Pdesign kW	SCOP	A.E.C. kWh			
Split Kombinationen														
FCAG35B	RXM35R9	3,4	4,2	A++	3,5	6,35	193	A++	3,32	4,9	948	1.103,-	1.318,-	3.054,-
FCAG50B	RXM50A	5	6	A++	5,0	6,54	268	A+	4,36	4,3	1.418	1.142,-	1.777,-	3.552,-
FCAG60B	RXM60R	5,7	7	A+	5,7	6,40	312	A+	4,71	4,2	1.569	1.196,-	1.926,-	3.755,-

Mini Sky Air Alpha Serie Kombinationen												Sky Air Alpha-series		
FCAG35B	RZAG35A	3,5	4,0	A++	3,5	7,3	168	A+	3,3	4,3	1.074	1.103,-	1.798,-	3.534,-
FCAG50B	RZAG50A	5,0	5,0	A++	5	6,8	257	A+	4,3	4,3	1.398	1.142,-	2.425,-	4.200,-
FCAG60B	RZAG60A	6,0	6,0	A++	6	6,8	318	A+	4,6	4,25	1.515	1.196,-	2.453,-	4.282,-

Sky Air Alpha Serie Kombinationen															
1-phasig (230V)	FCAG71B	RZAG71NV1	6,8	7,5	A++	6,8	6,86	347	A+	4,7	4,41	1.492	1.344,-	3.170,-	5.147,-
	FCAG100B	RZAG100NV1	9,5	10,8	A++	9,5	7,14	466	A++	7,8	4,61	2.369	1.834,-	4.181,-	6.648,-
	FCAG125B	RZAG125NV1	12,1	13,5	-	12,1	7,8	931	-	9,52	4,34	3.071	2.032,-	4.675,-	7.340,-
	FCAG140B	RZAG140NV1	13,4	15,5	-	13,4	7,17	1.121	-	9,52	4,34	3.071	2.246,-	5.283,-	8.162,-
3-phasig (400V)	FCAG71B	RZAG71NY1	6,8	7,5	A++	6,8	6,86	347	A+	4,7	4,41	1.492	1.344,-	3.611,-	5.588,-
	FCAG100B	RZAG100NY1	9,5	10,8	A++	9,5	7,14	466	A++	7,8	4,61	2.369	1.834,-	4.564,-	7.031,-
	FCAG125B	RZAG125NY1	12,1	13,5	-	12,1	7,8	931	-	9,52	4,34	3.071	2.032,-	4.892,-	7.557,-
	FCAG140B	RZAG140NY1	13,4	15,5	-	13,4	7,17	1.121	-	9,52	4,34	3.071	2.246,-	5.523,-	8.402,-

Sky Air Advance Serie Kombinationen															
1-phasig (230V)	FCAG71B	RZASG71MV1	6,8	7,5	A++	6,8	6,47	368	A+	4,5	4,0	1.575	1.344,-	2.518,-	4.495,-
	FCAG100B	RZASG100MV	9,5	10,8	A++	9,5	6,55	507	A+	6,0	4,17	2.016	1.834,-	3.162,-	5.629,-
	FCAG125B	RZASG125MV	12,1	13,5	-	12,1	5,76	1.261	-	6,0	4,05	2.074	2.032,-	3.420,-	6.085,-
	FCAG140B	RZASG140MV	13,4	15,5	-	13,4	6,53	1.231	-	7,8	4,31	2.534	2.246,-	3.760,-	6.639,-
3-phasig (400V)	FCAG100B	RZASG100MY	9,5	10,8	A++	9,5	6,55	507	A+	6,0	4,17	2.016	1.834,-	3.255,-	5.722,-
	FCAG125B	RZASG125MY	12,1	13,5	-	12,1	5,76	1.261	-	6,0	4,05	2.074	2.032,-	3.525,-	6.190,-
	FCAG140B	RZASG140MY	13,4	15,5	-	13,4	6,54	1.231	-	7,8	4,31	2.534	2.246,-	3.872,-	6.751,-

⚠ Bitte beachten Sie, dass der Innengerätepreis keine Zierblende oder Fernbedienung enthält. Diese müssen separat bestellt werden.

⚠ Der Setpreis beinhaltet Innengerät, Standardzierblende (BYCQ140E), Kabelfernbedienung Madoka BRC1H52W und Außengerät.

☐ Diese gekennzeichneten Produkte sind der Rabattgruppe SPLIT zugeordnet. (1) Mit Kabelfernbedienung; (2) Mit Infrarotfernbedienung; (3) Mit Sky Air Alpha Serie

Innengerät		FCAG		35B	50B	60B	71B	100B	125B	140B	
Abmessungen	Gerät	Höhe x Breite x Tiefe	mm	204x840x840				246x840x840			
Gewicht	Gerät		kg	18	19		21	23			
Zierblende	Model			BYCQ140EGF - Selbstreinigende Zierblende mit feinmaschigem Filter / BYCQ140EW - komplett weiß / BYCQ140E - weiß mit grauen Lamellen							
	Farbe			Reinweiß (RAL 9010)							
	Abmessungen	Höhe x Breite x Tiefe	mm	148x950x950 / 65x950x950 / 65x950x950							
	Gewicht		kg	10,3 / 5,5 / 5,5							
Luftfilter	Type			Harznetz mit Schimmelbeständigkeit							
Ventilator -	Kühlen	Hoch/Niedrig	m³/h	774/528	876/564	894/576	906/648	1.362/780		1.632/786	
	Heizen	Hoch/Niedrig	m³/h	846/564	876/564	894/576	906/648	1.380/792		1.620/780	
Schallleistungspegel	Kühlen		dBa	49		51		54		58	
	Heizen		dBa	49		51		54		58	
Schalldruckpegel	Kühlen	Hoch/Niedrig	dBa	31/27		33/28		37/29		41/29	
	Heizen	Hoch/Niedrig	dBa	31/27		33/28		37/29		41/29	
Kältemittel	Type			R-32 / R-410A							
Rohrleitungsanschlüsse (Flüssig/Gas)			mm	6,35/9,52		6,35/12,7		9,52/15,9			
Stromversorgung	Phase / Frequenz / Spannung		Hz / V	1~ / 50 / 220-240							

Siehe Seite 52 für technische Daten zu den RXM Außengeräten, Seite 44 für technische Daten zu den RZAG Außengeräten und Seite 45 für RZASG Außengeräte.

(1) nicht möglich mit BRC1D52; (2) nicht möglich mit BYCQ140EGF und BYCQ140EGFB

Innengerätedaten und Einzelsplit Kombinationen

Zierblenden für FCAG-B Geräte

Materialname	Beschreibung	Preis €
BYCQ140E	Standard Zierblende Weiß (RAL9010 mit grauen Lamellen)	417,-
BYCQ140EW	Standard Zierblende Reinweiß (RAL9010)	469,-
BYCQ140EB	Standard Zierblende Schwarz (RAL 9005)	570,-
BYCQ140EGF	Selbstreinigende Zierblende Weiß mit feinmaschigen Filter; nur mit BRC1H*	613,-
BYCQ140EGFB	Selbstreinigende Zierblende Schwarz (RAL9005) mit feinmaschigen Filter; nur mit BRC1H*	764,-
BYCQ140EP	Design Zierblende Weiß (RAL9010)	622,-
BYCQ140EPB	Design Zierblende Schwarz (RAL9005)	930,-

Zubehör für FCAG-B Geräte

Materialname	Beschreibung	Preis €
BRC7FA532F	Infrarotfernbedienung für Standard Zierblende BYCQ140E, BYCQ140EW – Hinweis: Nicht kompatibel mit Anwesenheits- & Bodensensor, keine individuelle Steuerung der Schwingklappen möglich	272,-
BRC7FA532FB	Infrarotfernbedienung für schwarze Zierblende BYCQ140EB – Hinweis: Nicht kompatibel mit Anwesenheits- & Bodensensor, keine individuelle Steuerung der Schwingklappen möglich	272,-
BRC7FB532F	Infrarotfernbedienung für weiße Design Blende BYCQ140EP – Hinweis: Nicht kompatibel mit Anwesenheits- & Bodensensor, keine individuelle Steuerung der Schwingklappen möglich	276,-
BRC7FB532FB	Infrarotfernbedienung für schwarze Design Blende BYCQ140EPB – Hinweis: Nicht kompatibel mit Anwesenheits- & Bodensensor, keine individuelle Steuerung der Schwingklappen möglich	276,-
▲ BRC1H52W/S/K	Madoka Premium Kabelfernbedienung in weiß/silber/schwarz - ersetzt BRC1E53A	216,-
BRYQ140B	Anwesenheits & Bodensensor für Zierblenden BYCQ140E, BYCQ140EGF, BYCQ140EW	215,-
BRYQ140BB	Anwesenheits & Bodensensor für Zierblenden BYCQ140EB, BYCQ140EGFB	215,-
BRYQ140C	Anwesenheits & Bodensensor für Zierblenden BYCQ140EP	215,-
BRYQ140CB	Anwesenheits & Bodensensor für Zierblenden BYCQ140EPB	224,-
KRP4A53	Zusatzplatine für Betriebs- und Störmeldung	275,-
BRP069C82	Sky Air WLAN-Adapter für WiFi App-Regelung (nur in Kombination mit Infrarot- oder Kabelfernbedienung möglich) (1)	135,-
EW HAR1	Kabelverlängerung, wird benötigt beim Einsatz von WLAN-Adapter bei selbstreinigender Zierblende	29,-
BAEF125AWB	UV-Streamer-Kit	Auf Anfrage
1x KDDP55C160-1	Frischluftkit für max 20% Frischluftanteil (bestehend aus 2 Teilen) (2)	494,-
1x KDDP55D160-2		312,-
KDBHQ55B140	Abdichtsatz für Ausblaslamellen	163,-

FCAG-B

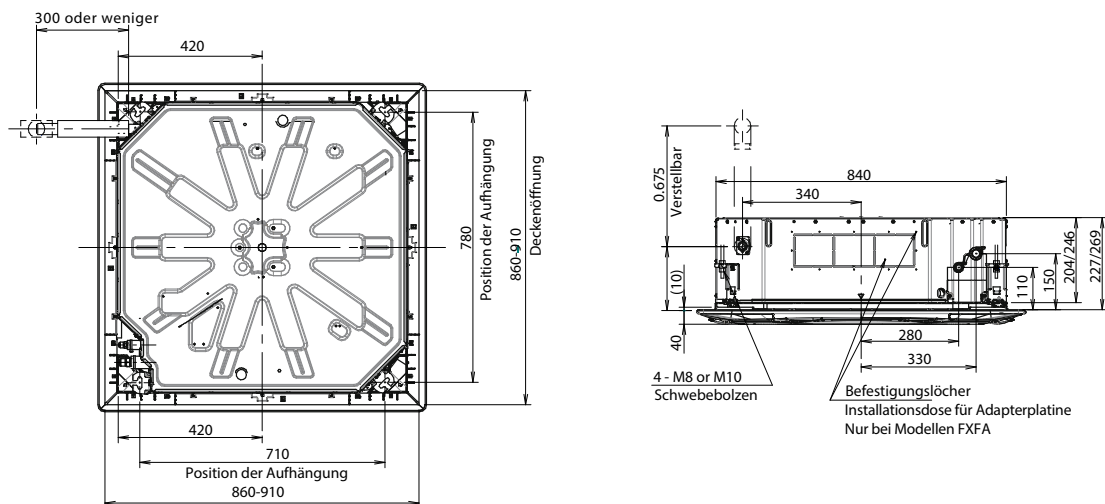

Hinweis: Einbauhöhe ist abhängig von der genutzten Zierblende und ähnlichen Zubehör.

Es sind nicht alle Abmessungen enthalten. Genauere Informationen sind dem Datenbuch zu entnehmen

Weitere Einzelheiten und endgültige Informationen erhalten Sie nach dem Scannen oder Anklicken des QR-Codes.



FCAHG-H

Sky Air Serie hoher COP, Roundflow Kassettengerät

- › Marktführendes Modell mit einzigartiger 360° Luftverteilung und unübertrefflichen Funktionen und Optionen
- › Um 68% niedrigerer GWP verglichen mit R-410A Geräten
- › Um 12% geringere Füllmenge im Vergleich zu R-410A Geräten
- › Um mindestens 5% effizienter im Vergleich zu R-410A Geräten
- › 5 auswählbare Ventilator Drehzahlen sorgen für höchsten Komfort
- › UV-Streamer-Bausatz reinigt die Luft von Schadstoffen wie Viren, Bakterien, Feinstaub (PM1.0), Geruchsstoffen, Allergenen usw. und sorgt so für ein gesundes und hygienisches Raumklima

NEU

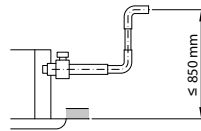
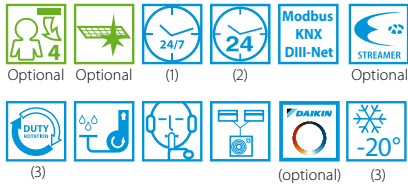

Auch für R-410A verwendbar



FCAHG-H Einzelsplit Kombinationen

Innengerät	Außengerät	Kühlleistung kW	Heizleistung kW	Saisonale Effizienzwerte (laut Norm EN14825)								Preis		
				Kühlen				Heizen (Durchschnittsklima)				Innengerät (exkl. Zubehör)	Außengerät	Setpreis (inkl. Zubehör)
				Energie-label	Pdesign kW	SEER	A.E.C. kWh	Energie-label	Pdesign kW	SCOP	A.E.C. kWh			

Sky Air Alpha Serie Kombinationen

1-phasig (230V)	Innengerät	Außengerät	Kühlleistung kW	Heizleistung kW	Energie-label	Pdesign kW	SEER	A.E.C. kWh	Energie-label	Pdesign kW	SCOP	A.E.C. kWh	Sky Air Alpha-series		
													€	€	€
	FCAHG71H	RZAG71NV1	6,8	7,5	A++	6,8	7,72	308	A++	4,7	4,61	1.427	1.491,-	3.170,-	5.294,-
	FCAHG100H	RZAG100NV1	9,5	10,8	A++	9,5	7,35	452	A++	9,52	4,81	2.771	1.903,-	4.181,-	6.717,-
	FCAHG125H	RZAG125NV1	12,1	13,5	-	12,1	8,02	905	-	9,52	4,53	2.942	2.430,-	4.675,-	7.738,-
	FCAHG140H	RZAG140NV1	13,4	15,5	-	13,4	7,93	1.014	-	9,52	4,44	3.002	2.662,-	5.283,-	8.578,-
	FCAHG71H	RZAG71NY1	6,8	7,5	A++	6,8	7,72	308	A++	4,7	4,61	1.427	1.491,-	3.611,-	5.735,-
	FCAHG100H	RZAG100NY1	9,5	10,8	A++	9,5	7,35	452	A++	9,52	4,81	2.771	1.903,-	4.564,-	7.100,-
	FCAHG125H	RZAG125NY1	12,1	13,5	-	12,1	8,02	905	-	9,52	4,53	2.942	2.430,-	4.892,-	7.955,-
	FCAHG140H	RZAG140NY1	13,4	15,5	-	13,4	7,93	1.014	-	9,52	4,44	3.002	2.662,-	5.523,-	8.818,-

⚠¹ Bitte beachten Sie, dass der Innengerätepreis keine Zierblende oder Fernbedienung enthält. Diese müssen separat bestellt werden.

⚠² Der Setpreis beinhaltet Innengerät, Standardzierblende (BYCQ140E), Kabelfernbedienung Madoka BRC1H52W und Außengerät.

(1) Mit Kabelfernbedienung; (2) Mit Infrarotfernbedienung. Siehe Seite 44 für technische Daten zu den RZAG Außengeräten. (3) Mit Sky Air Alpha Serie

Innengerät	FCAHG			71H	100H	125H	140H
Abmessungen	Gerät	Höhe x Breite x Tiefe	mm	288x840x840			
Gewicht	Gerät		kg	25			
Zierblende	Model			BYCQ140EGF - Selbstreinigende Zierblende mit feinmaschigem Filter / BYCQ140EW - komplett weiß / BYCQ140E - weiß mit grauen Lamellen			
	Farbe			Reinweiß (RAL 9010)			
	Abmessungen	Höhe x Breite x Tiefe	mm	148x950x950 / 65x950x950 / 65x950x950			
	Gewicht		kg	10,3 / 5,5 / 5,5			
Luftfilter	Typ			Harznetz mit Schimmelbeständigkeit			
Ventilator -	Kühlen	Hoch/Niedrig	m³/h	1.416/822	1.932/1.146	2.064/1.272	
Luftvolumenstrom	Heizen	Hoch/Niedrig	m³/h	1.416/822	1.848/1.098	1.926/1.182	
Schallleistungspegel	Kühlen		dB(A)	53		61	
	Heizen		dB(A)	53		61	
Schalldruckpegel	Kühlen	Hoch/Niedrig	dB(A)	36/29	44/33	45/35	45/37
	Heizen	Hoch/Niedrig	dB(A)	36/29	44/33	45/35	45/37
Kältemittel	Typ			R-32 / R-410A			
Rohrleitungsanschlüsse (Flüssig/Gas)			mm	9,52/15,9			
Stromversorgung	Phase / Frequenz / Spannung		Hz / V	1~ / 50 / 220-240			

(1) nicht möglich mit BRC1D52

(2) nicht möglich mit BYCQ140EGF und BYCQ140EGFB

Innengerätedaten und Einzelsplit Kombinationen

Zierblenden für FCAHG-H Geräte

Materialname	Beschreibung	Preis €
BYCQ140E	Standard Zierblende Weiß (RAL9010 mit grauen Lamellen)	417,-
BYCQ140EW	Standard Zierblende Reinweiß (RAL9010)	469,-
BYCQ140EB	Standard Zierblende Schwarz (RAL 9005)	570,-
BYCQ140EGF	Selbstreinigende Zierblende Weiß mit feinmaschigen Filter; nur mit BRC1H*	613,-
BYCQ140EGFB	Selbstreinigende Zierblende Schwarz (RAL9005) mit feinmaschigen Filter; nur mit BRC1H*	764,-
BYCQ140EP	Design Zierblende Weiß (RAL9010)	622,-
BYCQ140EPB	Design Zierblende Schwarz (RAL9005)	930,-

Zubehör für FCAHG-H Geräte

Materialname	Beschreibung	Preis €
BRC7FA532F	Infrarotfernbedienung für Standard Zierblende BYCQ140E, BYCQ140EW – Hinweis: Nicht kompatibel mit Anwesenheits- & Bodensensor, keine individuelle Steuerung der Schwingklappen möglich	272,-
BRC7FA532FB	Infrarotfernbedienung für schwarze Zierblende BYCQ140EB – Hinweis: Nicht kompatibel mit Anwesenheits- & Bodensensor, keine individuelle Steuerung der Schwingklappen möglich	272,-
BRC7FB532F	Infrarotfernbedienung für weiße Design Blende BYCQ140EP – Hinweis: Nicht kompatibel mit Anwesenheits- & Bodensensor, keine individuelle Steuerung der Schwingklappen möglich	276,-
BRC7FB532FB	Infrarotfernbedienung für schwarze Design Blende BYCQ140EPB – Hinweis: Nicht kompatibel mit Anwesenheits- & Bodensensor, keine individuelle Steuerung der Schwingklappen möglich	276,-
▲ BRC1H52W/S/K	Madoka Premium Kabelfernbedienung in weiß/silber/schwarz - ersetzt BRC1E53A	216,-
BRYQ140B	Anwesenheits & Bodensensor für Zierblenden BYCQ140E, BYCQ140EGF, BYCQ140EW	215,-
BRYQ140BB	Anwesenheits & Bodensensor für Zierblenden BYCQ140EB, BYCQ140EGFB	215,-
BRYQ140C	Anwesenheits & Bodensensor für Zierblenden BYCQ140EP	215,-
BRYQ140CB	Anwesenheits & Bodensensor für Zierblenden BYCQ140EPB	224,-
KRP4A53	Zusatzplatine für Betriebs- und Störmeldung	275,-
BRP069C82	Sky Air WLAN-Adapter für WiFi App-Regelung (nur in Kombination mit Infrarot- oder Kabelfernbedienung möglich) (1)	135,-
EWHAR1	Kabelverlängerung, wird benötigt beim Einsatz von WLAN-Adapter bei selbstreinigender Zierblende	29,-
BAEF125AWB	UV-Streamer-Kit	Auf Anfrage
1x KDDP55C160-1	Frischluftkit für max 20% Frischluftanteil (bestehend aus 2 Teilen) (2)	494,-
1x KDDP55D160-2		312,-
KDBHQ55B140	Abdichtsatz für Ausblaslamellen	163,-

FCAHG-H

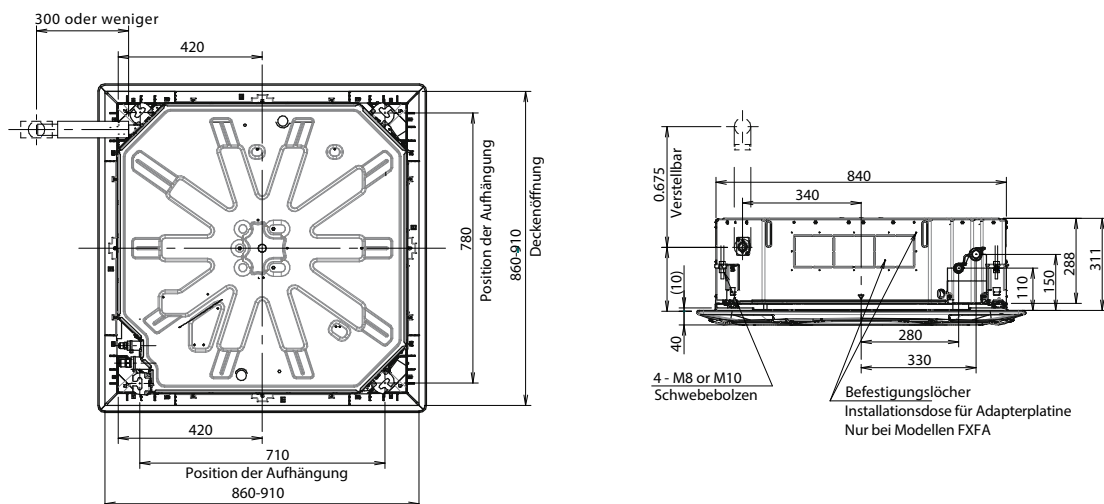

Hinweis: Einbauhöhe ist abhängig von der genutzten Zierblende und ähnlichen Zubehör.

Es sind nicht alle Abmessungen enthalten. Genauere Informationen sind dem Datenbuch zu entnehmen

Weitere Einzelheiten und endgültige Informationen erhalten Sie nach dem Scannen oder Anklicken des QR-Codes.



Fully Flat Kassettengerät

Ansprechendes Design und herausragende Technik in einem Gerät

Warum sich für ein Fully Flat Kassettengerät entscheiden?

- Einzigartiges Design auf dem Markt, das sich völlig bündig in die Zwischendecke einfügt
- Kombination aus modernster Technik und Spitzeneffizienz
- Das leiseste Kassettengerät auf dem Markt

FFA-A9



Auswahl zwischen Zierblende in Grau oder in Weiß



Vorteile für Installationsfirmen

- > Einzigartiges Produkt auf dem Markt
- > Leisestes Gerät (25 dBA)
- > Die benutzerfreundliche Fernbedienung – in mehreren Sprachen verfügbar – ermöglicht die einfache Einrichtung der Sensoroption und die Regelung der einzelnen Lamellenpositionen
- > Trifft den Design-Geschmack in Europa

Vorteile für Berater und Planungsbüros

- > Einzigartiges Produkt auf dem Markt!
- > Passt in jedes moderne Bürointerieur
- > Ideales Gerät zum Verbessern von BREEAM-Bewertung/EPBD in Kombination mit Sky Air (FFA-A9) oder VRV IV Wärmepumpengeräten (FXZQ-A)

Vorteile für Kunden

- > Technische Spitzenleistung und einzigartiges Design
- > Leisestes Gerät (25 dBA)
- > Perfekte Arbeitsbedingungen: Zugluft und kalte Füße sind Vergangenheit
- > Bis zu 27 % niedrigere Energierechnung dank der Zubehörsensoren
- > Dank Einzelregelung der Lamellen flexible Nutzung des Raums und Einpassung in jede Raumgestaltung
- > Benutzerfreundliche Fernbedienung, verfügbar in verschiedenen Sprachen

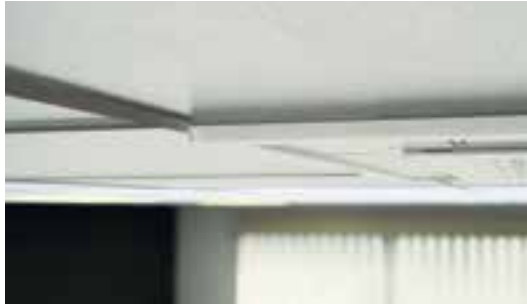

Einzigartiges Design

- › Konzipiert von einem europäischen Designbüro, trifft voll und ganz den Geschmack der Europäer
- › Bündiger Einbau in die Zwischendecke, ragt um nur 8 mm heraus

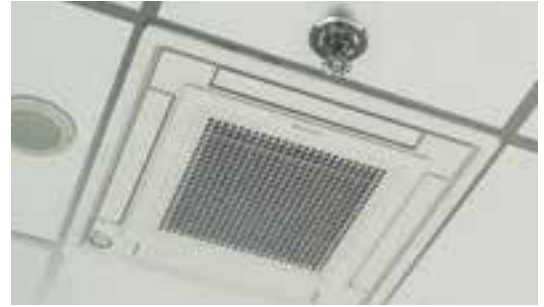

- › Völlig integriert in ein Zwischendeckenmodul, sodass Beleuchtung, Lautsprecher und Sprinkler in den angrenzenden Deckenmodulen eingebaut werden können
- › Zierblende in 2 Farben verfügbar (weiß und weiß-silber)



Differenzieren in der Technologie

Optionaler Anwesenheitssensor

- › Wenn der Raum nicht belegt ist, kann die Solltemperatur angepasst oder das Gerät ausgeschaltet werden – und das spart Energie
- › Werden Personen erkannt, wird die Richtung des Luftstroms angepasst, um kalte Zugluft auf Personen zu vermeiden

Optionaler Bodensensor

- › Erkennt den Temperaturunterschied und leitet den Luftstrom um, damit eine gleichmäßige Temperaturverteilung gewährleistet werden kann

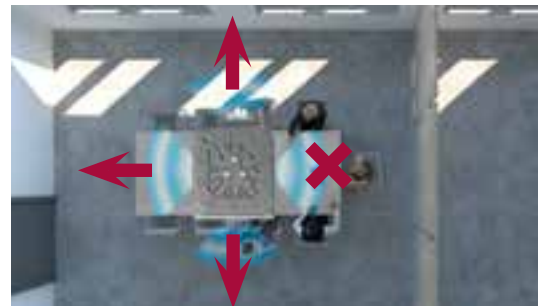

Spitzeneffizienz

- › Saisonale Energieeffizienzklasse bis zu **A⁺⁺***
- › Wenn der Raum nicht belegt ist, kann die Sensoroption die Solltemperatur anpassen oder das Gerät ausschalten – und das spart bis zu 27 % Energie

* für FFA25, 35A9 in Kombination mit RXM25, 35R

Weitere Vorteile

- › Einzelregelung der Lamellen: einfache Regelung einer oder mehrerer Lamellen über die verkabelte Fernbedienung (BRC1H). Beim Neugestalten des Raumes, beim kompletten Schließen oder Blockieren der Lamellen ist die Option „Dichtung für Luftaustrittsöffnung“ erforderlich
- › Geräuschärmstes Kassettengerät auf dem Markt (25 dBA), für Büroanwendungen von entscheidender Bedeutung



Marketingmaterial

- › <https://www.daikin.at/fullyflat>
- › www.youtube.com/DaikinAustria



FFA-A9

Sky Air Serie Fully Flat Kassettengerät

- › Fügt sich nahtlos in Euroraster 600x600 mm Deckenöffnungen ein – keine Überlappung mit Deckenmodulen
- › Zwei optionale intelligente Sensoren erhöhen Energieeffizienz und Komfort
- › Optionaler Frischluftanschluss

Auch für R-410A verwendbar

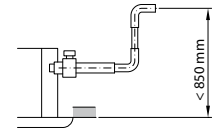
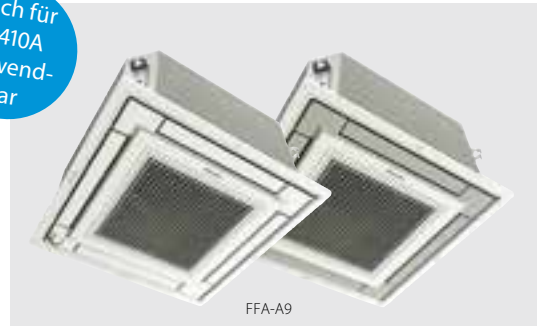

FFA-A9 / RXM-R Einzelsplit Kombinationen

Innengerät	Außengerät	Kühlleistung kW	Heizleistung kW	Saisonale Effizienzwerte (laut Norm EN14825)								Preis		
				Kühlen				Heizen (Durchschnittsklima)				Innengerät (exkl. Zubehör) ▲ ¹	Außengerät	Setpreis (inkl. Zubehör) ▲ ²
				Energie-label	Pdesign kW	SEER	A.E.C. kWh	Energie-label	Pdesign kW	SCOP	A.E.C. kWh			
FFA25A9 ▲ ¹	RXM25R9	2,5	3,2	A++	2,5	6,17	142	A+	2,31	4,24	762	1.071,-	1.126,-	2.789,- ▲ ²
FFA35A9 ▲ ¹	RXM35R9	3,4	4,2	A++	3,4	6,38	186	A+	3,1	4,1	1.058	1.138,-	1.318,-	3.048,- ▲ ²
FFA50A9 ▲ ¹	RXM50A	5	5,8	A+	5,0	5,98	293	A	3,84	3,92	1.378	1.180,-	1.777,-	3.549,- ▲ ²
FFA60A9 ▲ ¹	RXM60R	5,7	7	A+	5,7	5,76	347	A+	4,04	4,04	1.372	1.595,-	1.926,-	4.113,- ▲ ²

Mini Sky Air Alpha Serie Kombinationen

SkyAir Alpha-series

FFA35A9 ▲ ¹	RZAG35A	3,5	4,0	A++	3,5	6,4	191	A+	4,2	3,8	1.546	1.138,-	1.798,-	3.528,- ▲ ²
FFA50A9 ▲ ¹	RZAG50A	5,0	5,0	A++	5	6,3	278	A+	4,3	4,01	1.501	1.180,-	2.425,-	4.197,- ▲ ²
FFA60A9 ▲ ¹	RZAG60A	6,0	6,0	A++	6	5,8	362	A+	4,5	4,04	1.558	1.595,-	2.453,-	4.640,- ▲ ²

▲¹ Bitte beachten Sie, dass der Innengerätepreis keine Zierblende oder Fernbedienung enthält. Diese müssen separat bestellt werden.

▲² Der Setpreis beinhaltet Innengerät, Standardzierblende (BYFQ60CW), Kabelfernbedienung Madoka BRC1H52W und Außengerät.

Diese gekennzeichneten Produkte sind der Rabattgruppe SPLIT zugeordnet.

Innengerät	FFA			25A9	35A9	50A9	60A9
Abmessungen	Gerät	Höhe x Breite x Tiefe	mm	260x575x575			
Gewicht	Gerät		kg	16			17,5
Zierblende	Model			BYFQ60CW (weiße Zierblende) / BYFQ60CS (graue Zierblende) / BYFQ60B3 (Standard-Blende)			
	Farbe			Weiß (N9.5) / Weiß (N9.5) + Silber / Weiß (RAL9010)			
	Abmessungen	Höhe x Breite x Tiefe	mm	46x620x620 / 46x620x620 55x700x700			
	Gewicht		kg	2,8 / 2,8 / 2,7			
Luftfilter	Type			Harznetz mit Schimmelbeständigkeit			
Ventilator - Luftvolumenstrom	Kühlen	Hoch/Niedrig	m ³ /h	540/390	600/390	762/516	870/570
	Heizen	Hoch/Niedrig	m ³ /h	540/390	600/390	762/516	870/570
Schallleistungspegel	Kühlen		dBA	48	51	56	60
Schalldruckpegel	Kühlen	Hoch/Niedrig	dBA	31/25	34/25	39/27	43/32
	Heizen	Hoch/Niedrig	dBA	31/25	34/25	39/27	43/32
Kältemittel	Type			R-32 / R-410A			
Rohleitungsanschlüsse (Flüssig/Gas)			mm	6,35/9,52			6,35/12,7
Stromversorgung	Phase / Frequenz / Spannung		Hz / V	1~ / 50 / 220-240			

(1) Mit Kabelfernbedienung; (2) Mit Infrarotfernbedienung; (3) Mit Sky Air Alpha Serie

Innengerätedaten und Einzelsplit Kombinationen

Zubehör für FFA-A9 Geräte

Materialname	Beschreibung	Preis €
▲ BYFQ60CW	Fully Flat Zierblende – vollständig weißes Design – im oben angeführten Setpreis inkludiert	376,-
▲ BYFQ60CS	Fully Flat Zierblende – silber/weißes Design	427,-
▲ BYFQ60B3	Vorgängermodell Euroraster Zierblende – Anmerkung: keine individuelle Steuerung der Schwingklappen möglich	399,-
BRC7F530W	Infrarotfernbedienung für Zierblenden BYFQ60CW – Hinweis: Keine individuelle Klappensteuerung möglich	274,-
BRC7F530S	Infrarotfernbedienung für Zierblenden BYFQ60CS – Hinweis: Keine individuelle Klappensteuerung möglich	274,-
BRC7EB530W	Infrarotfernbedienung für Zierblenden BYFQ60B3	320,-
▲ BRC1H52W/S/K	Madoka Kabelfernbedienung in Weiß/Silber/Schwarz	216,-
BRYQ60AW	Anwesenheits- & Bodensensor für BYFQ60CW - Hinweis: Nur in Kombination mit BRC1H52W* Kabelfernbedienung	215,-
BRYQ60AS	Anwesenheits- & Bodensensor für BYFQ60CS - Hinweis: Nur in Kombination mit BRC1H52W Kabelfernbedienung	215,-
BDBHQ44C60	Abdichtungsatz für 2- oder 3-seitigen Luftauslass für Zierblenden BYFQ60CW	164,-
KDDQ44XA60	Frischlufthanschlusskit (Anschlussflansch für Frischluftkanal)	248,-
BRP069C81	Sky Air WLAN-Adapter für WiFi App-Regelung (nur in Kombination mit Infrarot- oder Kabelfernbedienung möglich)	180,-
KRP4A53	Zusatzplatine für Betriebs- und Störmeldung	275,-

FFA-A9

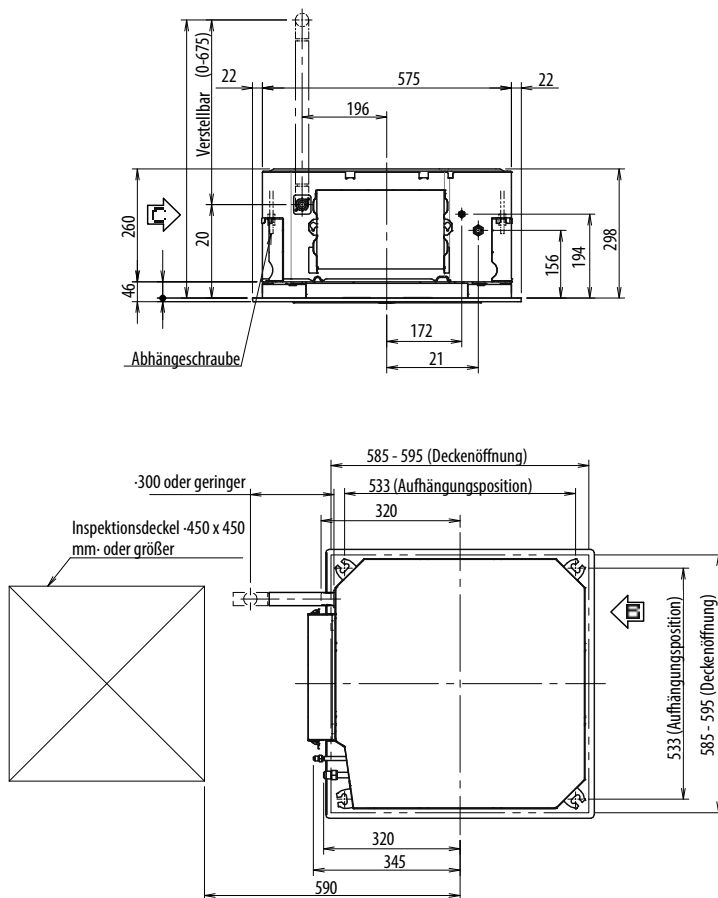

Es sind nicht alle Abmessungen enthalten. Genauere Informationen sind dem Datenbuch zu entnehmen

Weitere Einzelheiten und endgültige Informationen erhalten Sie nach dem Scannen oder Anklicken des QR-Codes.



FDXM-F9

Kompaktes Deckeneinbaugerät mit einer Höhe von lediglich 200 mm

- › Kombination mit Baureihe Sky Air Alpha gewährleistet Qualität, Effizienz und Betriebsverhalten der Spitzenklasse
- › Unauffälliges Gerät durch unauffällige Verblendung in der Zwischendecke: nur Ansaug- und Auslassgitter sind zu sehen
- › Kompakte Abmessungen, kann leicht in Zwischendecken von lediglich 240 mm eingebaut werden
- › Aufgrund eines mittleren externen Drucks bis zu 40 Pa kann das Gerät mit flexiblen Kanälen unterschiedlicher Länge eingesetzt werden
- › Optional erhältlicher Filter mit Selbstreinigung sorgt für maximale Effizienz, höchsten Komfort und höchste Zuverlässigkeit
- › Mit dem Multi-Zonen-Kit können mehrere einzeln geregelte Klimabereiche an ein einzelnes Außengerät angeschlossen werden

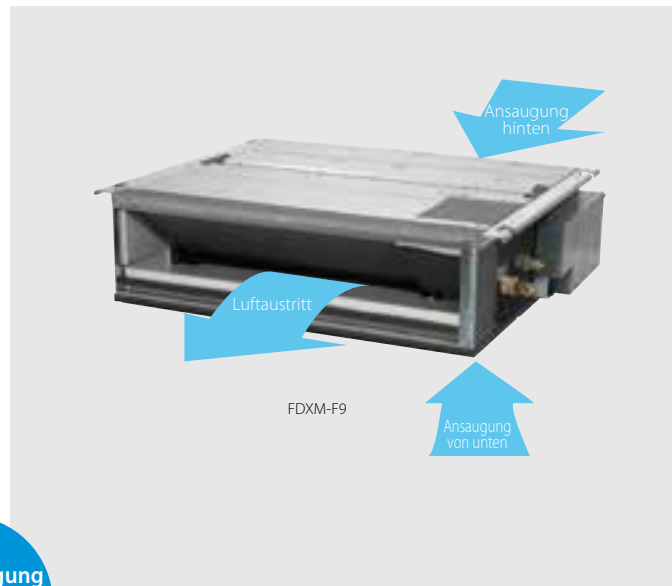

Selbstreinigung und Multi-Zonen-Kit als Zubehör



FDXM-F9 Einzelsplit Kombinationen

Innengerät	Außengerät	Kühlleistung kW	Heizleistung kW	Saisonale Effizienzwerte (laut Norm EN14825)								Preis		
				Kühlen				Heizen (Durchschnittsklima)				Innengerät (exkl. Zubehör) €	Außengerät €	Setpreis (inkl. Zubehör) €
				Energie-label	Pdesign kW	SEER	A.E.C. kWh	Energie-label	Pdesign kW	SCOP	A.E.C. kWh			
												€	€	€
FDXM25F9 ^{▲1}	RXM25R9	2,4	3,2	A+	2,4	5,68	148	A+	2,6	4,24	858	526,-	1.126,-	1.868,- ^{▲2}
FDXM35F9 ^{▲1}	RXM35R9	3,4	4	A	3,4	5,26	226	A	2,9	3,88	1.046	668,-	1.318,-	2.202,- ^{▲2}
FDXM50F9 ^{▲1}	RXM50A	5	5,8	A+	5,0	5,77	303	A	4	3,93	1.424	1.069,-	1.777,-	3.062,- ^{▲2}
FDXM60F9 ^{▲1}	RXM60R	6	7	A	6	5,56	378	A	4,6	3,8	1.693	1.397,-	1.926,-	3.539,- ^{▲2}

Mini Sky Air Alpha Serie Kombinationen

SkyAir Alpha-series

FDXM35F9 ^{▲1}	RZAG35A	3,5	4,0	A+	3,5	5,9	208	A+	3,5	3,9	1.255	668,-	1.798,-	2.682,- ^{▲2}
FDXM50F9 ^{▲1}	RZAG50A	5,0	5,0	A+	5	5,9	296	A+	4,3	3,9	1.544	1.069,-	2.425,-	3.710,- ^{▲2}
FDXM60F9 ^{▲1}	RZAG60A	6,0	7	A+	6	5,7	368	A+	4,5	3,9	1.616	1.397,-	2.453,-	4.066,- ^{▲2}

^{▲1} Bitte beachten Sie, dass der Innengerätepreis keine Fernbedienung enthält. Diese muss separat bestellt werden.

^{▲2} Der Setpreis beinhaltet Innengerät, Kabelfernbedienung Madoka BRC1H52W und Außengerät.

Diese gekennzeichneten Produkte sind der Rabattgruppe SPLIT zugeordnet.

Innengerät	FDXM	25F9	35F9	50F9	60F9
Abmessungen	Gerät Höhe x Breite x Tiefe	200x750x620		200x1.150x620	
Gewicht	Gerät	21		28	
Kanalanschluss Druckseite	Höhe x Breite	170x600		170x1.000	
Kanalanschluss Saugseite	Höhe x Breite	160x600		160x1.000	
Luftfilter	Typ	Harznetz mit Schimmelbeständigkeit			
Ventilator	Luftvolumenstrom	Kühlen	522/438	948/798	960/810
		Heizen	522/438	948/798	960/810
Externer statischer Druck (ESP)		30		40	
Schallleistungspegel	Kühlen	53		55	56
Schalldruckpegel	Kühlen	35/33/27		38/35/30	
	Heizen	35/33/27		38/35/30	
Kältemittel	Typ	R-32 / R-410A			
Rohrleitungsanschlüsse (Flüssig/Gas)		6,35/9,52		6,35/12,7	
Stromversorgung	Phase / Frequenz / Spannung	1~ / 50 / 220-240			

(1) Mit Kabelfernbedienung; (2) Mit Infrarotfernbedienung; (3) Mit Sky Air Alpha Serie. Siehe Seite 52 für technische Daten zu den RXM-R Außengeräten, Seite 44 für RZAG Außengeräte

FBA-A(9)

Sky Air Serie Kanalgerät Standard ESP

Neues, schlankes und leises Gerät, mit Inverter-Lüftersteuerung mit automatischer Luftstromanpassung über 10 wählbare Lüfterkurven

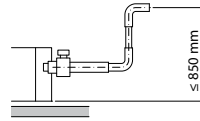

Auch für R-410A verwendbar

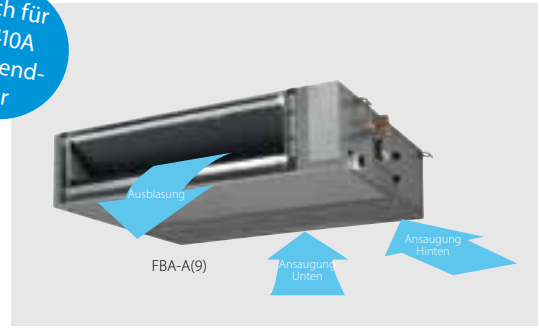

FBA-A(9) Einzelsplit Kombinationen

Innengerät	Außengerät	Kühlleistung kW	Heizleistung kW	Saisonale Effizienzwerte (laut Norm EN14825)								Preis		
				Kühlen				Heizen (Durchschnittsklima)				Innengerät (exkl. Zubehör)	Außengerät	Setpreis (inkl. Zubehör)
				Energie-label	Pdesign kW	SEER	A.E.C. kWh	Energie-label	Pdesign kW	SCOP	A.E.C. kWh			

Split Kombinationen

FBA35A9	RXM35R9	3,4	4	A++	3,4	6,23	191	A+	2,9	4,07	996	1.349,-	1.318,-	2.883,-
FBA50A9	RXM50A	5	5,5	A++	5	6,27	279	A+	4,4	4,06	1.517	1.446,-	1.777,-	3.439,-
FBA60A9	RXM60R	5,7	7	A+	5,7	5,91	337	A+	4,6	4,01	1.607	1.630,-	1.926,-	3.772,-

Mini Sky Air Alpha Serie Kombinationen

FBA35A9	RZAG35A	3,5	4,0	A++	3,5	6,12	200	A+	4,1	4,1	1.434	1.349,-	1.798,-	3.363,-
FBA50A9	RZAG50A	5,0	5,0	A+	5	6,3	278	A+	4,1	4,1	1.469	1.446,-	2.425,-	4.087,-
FBA60A9	RZAG60A	6,0	6,0	A++	6	6,15	341	A+	4,1	4,1	1.537	1.630,-	2.453,-	4.299,-

Seasonal Sky Air Alpha Serie Kombinationen

1-phasisch (230V)	FBA71A9	RZAG71NV1	7,1	7,5	A++	6,8	6,22	382	A+	4,7	4,2	1.566	1.760,-	3.170,-	5.146,-
	FBA100A	RZAG100NV1	9,5	10,8	A++	9,5	6,47	514	A+	7,8	4,36	2.505	2.150,-	4.181,-	6.547,-
	FBA125A	RZAG125NV1	12	13,5	-	12,1	6,19	1.173	-	9,52	4,12	3.235	2.358,-	4.675,-	7.249,-
	FBA140A	RZAG140NV1	13,4	15,5	-	13,4	6,42	1.252	-	9,52	4,11	3.243	2.671,-	5.283,-	8.170,-
3-phasisch (400V)	FBA71A9	RZAG71NY1	7,1	7,5	A++	6,8	6,22	382	A+	4,7	4,2	1.566	1.760,-	3.611,-	5.587,-
	FBA100A	RZAG100NY1	9,5	10,8	A++	9,5	6,47	514	A+	7,8	4,36	2.505	2.150,-	4.564,-	6.930,-
	FBA125A	RZAG125NY1	12	13,5	-	12,1	6,19	1.173	-	9,52	4,12	3.235	2.358,-	4.892,-	7.466,-
	FBA140A	RZAG140NY1	13,4	15,5	-	13,4	6,42	1.252	-	9,52	4,11	3.243	2.671,-	5.523,-	8.410,-

Sky Air Advance Serie Kombinationen

1-phasisch (230V)	FBA71A9	RZASG71MV1	6,8	7,5	A++	6,8	6,19	385	A+	4,5	4,01	1.571	1.760,-	2.518,-	4.494,-
	FBA100A	RZASG100MV	9,5	10,8	A+	9,5	5,83	570	A	6,0	3,85	2.182	2.150,-	3.162,-	5.528,-
	FBA125A	RZASG125MV	12,1	13,5	-	12,1	5,27	1.378	-	6,0	3,63	2.314	2.358,-	3.420,-	5.994,-
	FBA140A	RZASG140MV	13,4	15,5	-	13,4	5,81	1.384	-	7,8	3,85	2.836	2.671,-	3.760,-	6.647,-
3-phasisch (400V)	FBA100A	RZASG100MY	9,5	10,8	A+	9,5	5,83	570	A+	6,0	3,85	2.182	2.150,-	3.255,-	5.621,-
	FBA125A	RZASG125MY	12,1	13,5	-	12,1	5,27	1.378	-	6,0	3,63	2.314	2.358,-	3.525,-	6.099,-
	FBA140A	RZASG140MY	13,4	15,5	-	13,4	5,81	1.384	-	7,8	3,85	2.836	2.671,-	3.872,-	6.759,-

⚠ 1 Bitte beachten Sie, dass der Innengerätepreis keine Fernbedienung enthält. Diese muss separat bestellt werden.

⚠ 2 Setpreis beinhaltet Innengerät, Außengerät sowie Madoka Kabelfernbedienung BRC1H52W.

Diese gekennzeichneten Produkte sind der Rabattgruppe SPLIT zugeordnet.

Innengerät		FBA	35A9	50A9	60A9	71A9	100A	125A	140A
Abmessungen	Gerät	Höhe x Breite x Tiefe	245x700x800		245x1.000x800		245x1.400x800		
Gewicht	Gerät		28		35		46		
Kanalanschluss	Druckseite	Höhe x Breite	178x492		178x792		178x1.192		
Kanalanschluss	Saugseite	Höhe x Breite	210x654		210x954		210x1.354		
Luftfilter		Type	Harznetz mit Schimmelbeständigkeit						
Ventilator -	Kühlen	Hoch/Niedrig	900/630		1.080/750		1.740/1.380		2.040/1.410
Luftvolumenstrom	Heizen	Hoch/Niedrig	900/630		1.080/750		1.740/1.380		2.040/1.410
Externer statischer Druck			30 ~ 150		40 ~ 150		50 ~ 150		
Schallleistungspegel	Kühlen	dBA	60		56		58		62
Schalldruckpegel	Kühlen	Hoch/Niedrig	35/29		30/25		34/30		37/32
	Heizen	Hoch/Niedrig	37/29		31/25		36/30		38/32
Kältemittel		Type	R-32 / R-410A						
Rohrleitungsanschlüsse (Flüssig/Gas)			6,35/9,52		6,35/12,7		9,52/15,90		
Stromversorgung		Phase / Frequenz / Spannung	1~ / 50 / 220-240						

(1) Mit Kabelfernbedienung; (2) Mit Infrarotfernbedienung; (3) Mit Sky Air Alpha Serie. Siehe Seite 52 für technische Daten zu den RXM Außengeräten, Seite 44 für RZAG Außengeräte und Seite 45 für RZASG Außengeräte.

Innengerätedaten und Einzelsplit Kombinationen

Zubehör für FBA-A(9) Geräte

Materialname	Beschreibung	Preis €
BRC4C65	Infrarotfernbedienung	229,-
▲ BRC1H52W/S/K	Madoka Kabelfernbedienung in Weiß/Silber/Schwarz	216,-
KDAP25A56	Anschlussflansch für runden Zuluftkanal - für FBA35~50A9	212,-
KDAP25A71	Anschlussflansch für runden Zuluftkanal - für FBA60~71A9	443,-
KDAP25A140	Anschlussflansch für runden Zuluftkanal - für FBA100~140A	687,-
BRP069C81	Sky Air WLAN-Adapter für WiFi App-Regelung (nur in Kombination mit Kabelfernbedienung möglich)	180,-
KRP4A52	Zusatzplatine für Betriebs- und Störmeldung	275,-

FBA-A(9)

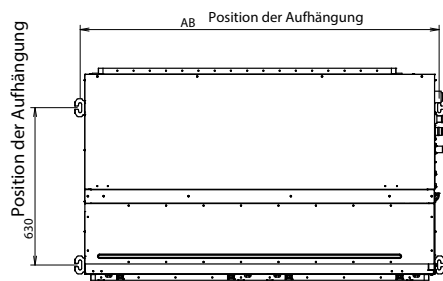
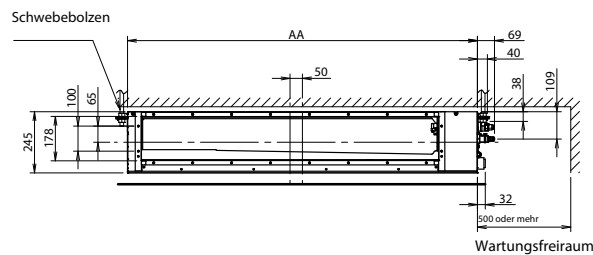

FBA-A(9) Anschlussseite

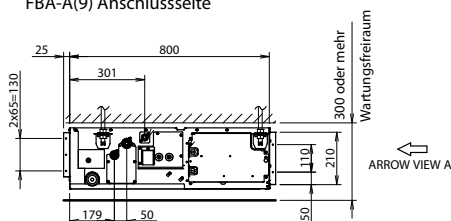

Modell	AA	AB
FBA35-50A9	700	738
FBA60-71A9	1.000	1.038
FBA100-140A	1.400	1.438

Es sind nicht alle Abmessungen enthalten. Genauere Informationen sind dem Datenbuch zu entnehmen

Weitere Einzelheiten und endgültige Informationen erhalten Sie nach dem Scannen oder Anklicken des QR-Codes.



FDA-A

Sky Air Serie Kanalgeräte – hoher statischer Druck

- Leistungstarke Geräte für eine zentrale Luftbehandlung und -verteilung über lange Kanäle
- Hoher externer statischer Druck bis zu 200 Pa ermöglichen ein umfangreiches Kanalnetz, Schalldämpfer und Lüftungsgitter
- Flexible Installation, die Luftansaugung kann von der Rückseite auf die Unterseite umgestellt werden

Auch für R-410A verwendbar

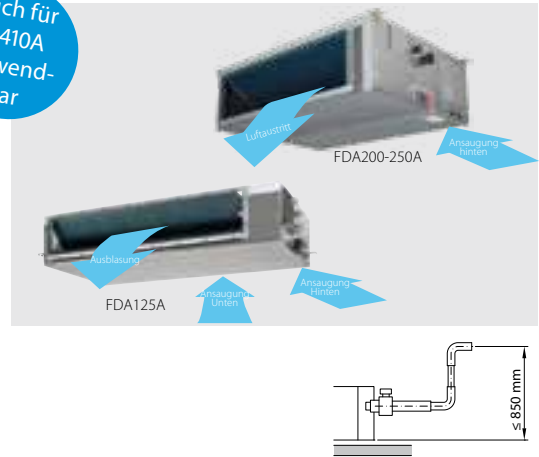

FDA-A Einzelsplit Kombinationen

Innengerät	Außengerät	Kühlleistung kW	Heizleistung kW	Saisonale Effizienzwerte (laut Norm EN14825)									Preis		
				Kühlen				Heizen (Durchschnittsklima)					Innengerät (exkl. Zubehör)	Außengerät	Setpreis (inkl. Zubehör)
				Energie-label	Pdesign kW	SEER	A.E.C. kWh	Energie-label	Pdesign kW	SCOP	A.E.C. kWh	€			

Sky Air Alpha Serie Kombinationen

SkyAir Alpha-series

1-phasisig (230V)	FDA125A ▲ ¹	RZAG125NV1	12,1	13,5	-	12,1	6,59	1.102	-	9,52	4,08	2.346	2.596,-	4.675,-	7.487,- ▲ ²
3-phasisig (400V)	FDA125A ▲ ¹	RZAG125NY1	12,1	13,5	-	12,1	6,59	1.102	-	9,52	4,08	2.346	2.596,-	4.892,-	7.704,- ▲ ²

Sky Air Advance Serie Kombinationen

SkyAir Advance-series

1-phasisig (230V)	FDA125A ▲ ¹	RZASG125MV	12,1	13,5	-	12,1	5,03	1.444	-	6,0	3,58	3.267	2.596,-	3.420,-	6.232,- ▲ ²
3-phasisig (400V)	FDA125A ▲ ¹	RZASG125MY	12,1	13,5	-	12,1	5,03	1.444	-	6,0	3,58	3.267	2.596,-	3.525,-	6.337,- ▲ ²

Super Inverter Kombinationen (R-32)

3-phasisig (400V)	FDA200A ▲ ¹	RZA200D	19,0	22,0	-	19,0	6,25	1.821	-	11,2	3,59	4.368	3.484,-	7.889,-	11.589,- ▲ ²
	FDA250A ▲ ¹	RZA250D	22,4	24,0	-	22,0	5,37	2.455	-	12,1	3,58	4.765	3.980,-	9.197,-	13.393,- ▲ ²

▲¹ Bitte beachten Sie, dass der Innengerätepreis keine Fernbedienung enthält. Diese muss separat bestellt werden. ▲

▲² Setpreis beinhaltet Innengerät, Außengerät sowie Madoka Kabelfernbedienung BRC1H52W.

Innengerät		FDA	125A	200A	250A
Abmessungen	Gerät	Höhe x Breite x Tiefe	mm	300x1.400x700	470x1.490x1.100
Erforderliche Zwischendeckenhöhe >			mm	350	
Gewicht	Gerät		kg	45	104
Kanalanschluss	Druckseite	Höhe x Breite	mm	217x1.162	1.260x352
Kanalanschluss	Saugseite	Höhe x Breite	mm	255x1.295	1.390x410
Luftfilter	Type			Harznetz mit Schimmelbeständigkeit	
Ventilator - Luftvolumenstrom	Kühlen	Hoch/Niedrig	m ³ /h	2.340/1.680	3.840/2.160
	Heizen	Hoch/Niedrig	m ³ /h	2.340/1.680	3.840/2.160
Externer statischer Druck			Pa	50 ~ 200	
Schallleistungspegel	Kühlen		dBa	66	69
Schalldruckpegel	Kühlen	Hoch/Niedrig	dBa	40/33	43/36
	Heizen	Hoch/Niedrig	dBa	40/33	43/36
Kältemittel	Type			R-32 / R-410A	
Rohleitungsanschlüsse (Flüssig/Gas)			mm	9,52/15,90	9,52/19,1
Stromversorgung		Phase / Frequenz / Spannung	Hz / V	1~ / 50/60 / 220-240/220	

(1) Mit Kabelfernbedienung; (2) Mit Infrarotfernbedienung; (3) Mit Sky Air Alpha Serie

Siehe Seite 44 für technische Daten zu den RZAG Außengeräten, Seite 45 für RZASG Außengeräte.

Innengerätedaten und Einzelsplit Kombinationen

Zubehör für FDA-A Geräte

Materialname	Beschreibung	Preis €
BRC4C65	Infrarotfernbedienung	229,-
▲ BRC1H52W/S/K	Madoka Kabelfernbedienung in Weiß/Silber/Schwarz	216,-
BRP069C81	Sky Air WLAN-Adapter für WiFi App-Regelung (nur in Kombination mit Kabelfernbedienung möglich) nur für FDA125A	180,-
BRP069C82	SkyAir WLAN-Adapter für WiFi App-Regelung (nur in Kombination mit Kabelfernbedienung möglich) für FDA200-250A	135,-
KDAJ25K140	Anschlussflansch für runden Zuluftkanal - nur für FDA125A	687,-
KRP58M3	Schallreduktionsplatte	291,-

FDA125A

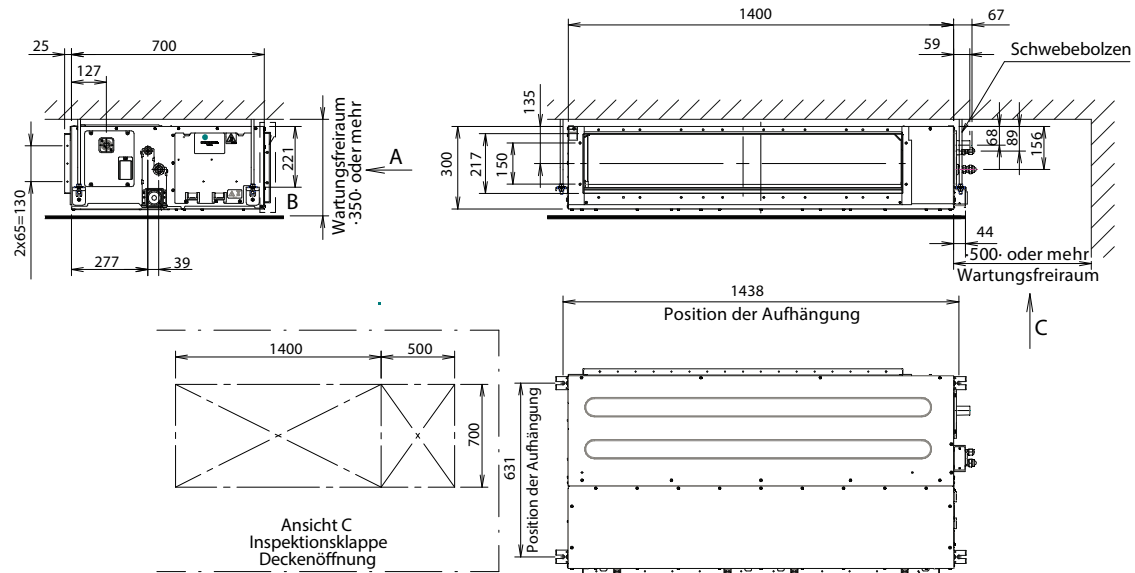

FDA200/250A

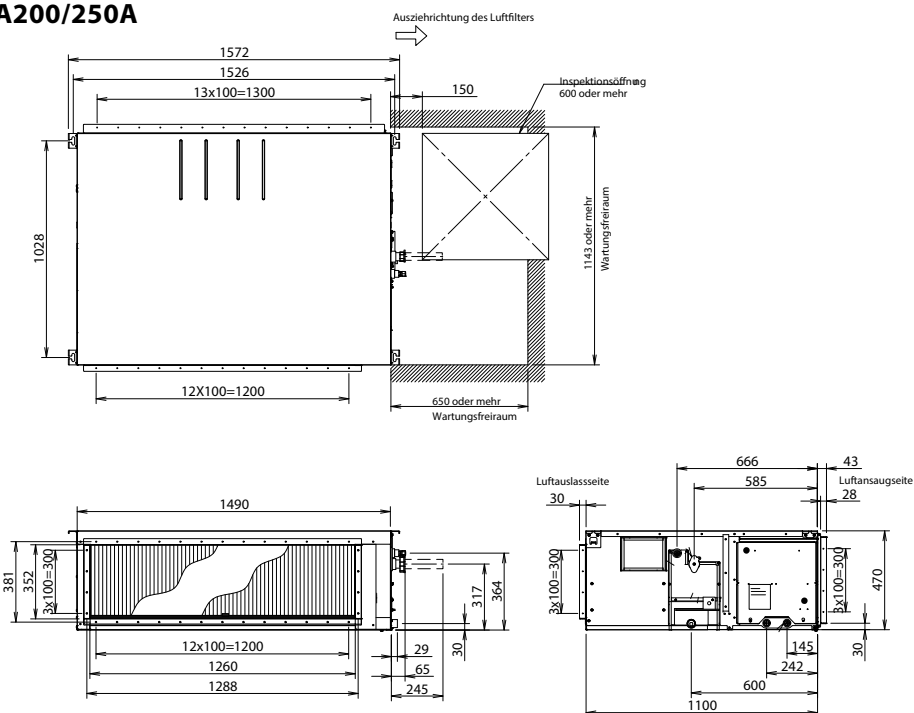

Es sind nicht alle Abmessungen enthalten. Genauere Informationen sind dem Datenbuch zu entnehmen

Weitere Einzelheiten und endgültige Informationen erhalten Sie nach dem Scannen oder Anklicken des QR-Codes.



FNA-A9

Truhengerät ohne Verkleidung

- › Für den verdeckten Einbau in Wänden vorgesehen
- › Ideal für die Installation in Büros, Hotelzimmer und Wohnräumen
- › Dank der geringen Höhe (620 mm) ist die Installation unter ein Fenster problemlos möglich
- › Benötigt mit seiner Tiefe von nur 200 mm nur sehr wenig Installationsraum



Auch für R-410A verwendbar



FNA-A9 + RXM-R Einzelsplit Kombinationen

Innengerät	Außengerät	Kühlleistung kW	Heizleistung kW	Saisonale Effizienzwerte (laut Norm EN14825)								Preis		
				Kühlen				Heizen (Durchschnittsklima)				Innengerät (exkl. Zubehör)	Außengerät	Setpreis (inkl. Zubehör) ^{1,2}
				Energie-label	Pdesign kW	SEER	A.E.C. kWh	Energie-label	Pdesign kW	SCOP	A.E.C. kWh			
FNA25A9 ¹	RXM25R9	2,6	3,2	A+	2,6	5,68	160	A+	2,8	4,24	924	895,-	1.126,-	2.237,- ²
FNA35A9 ¹	RXM35R9	3,4	4	A+	3,4	5,7	209	A+	2,9	4,05	1.002	1.106,-	1.318,-	2.640,- ²
FNA50A9 ¹	RXM50A	5	5,8	A+	5	5,77	303	A+	4	4,09	1.368	1.290,-	1.777,-	3.283,- ²
FNA60A9 ¹	RXM60R	6	7	A	6	5,56	378	A+	4,6	4,16	1.547	1.423,-	1.926,-	3.565,- ²

SkyAir Alpha-series

Mini Sky Air Alpha Serie Kombinationen

Innengerät	Außengerät	Kühlleistung kW	Heizleistung kW	Energie-label	Pdesign kW	SEER	A.E.C. kWh	Energie-label	Pdesign kW	SCOP	A.E.C. kWh	€	€	€
FNA35A9 ¹	RZAG35A	3,5	4,0	A+	3,5	5,9	208	A	3,9	3,9	1.255	1.106,-	1.798,-	3.120,- ²
FNA50A9 ¹	RZAG50A	5,0	5,0	A+	5	5,9	297	A	3,9	3,9	1.542	1.290,-	2.425,-	3.931,- ²
FNA60A9 ¹	RZAG60A	6,0	6,0	A+	6	5,7	368	A	3,9	3,9	1.616	1.423,-	2.453,-	4.092,- ²

¹ Bitte beachten Sie, dass der Innengerätepreis keine Fernbedienung enthält. Diese muss separat bestellt werden. ²

² Setpreis beinhaltet Innengerät, Außengerät sowie Madoka Kabelfernbedienung BRC1H52W.

Diese gekennzeichneten Produkte sind der Rabattgruppe SPLIT zugeordnet.

Innengerät		FNA	25A9	35A9	50A9	60A9
Abmessungen	Gerät	Höhe x Breite x Tiefe	620 / 720(4)x790x200		620 / 720(4)x1.190x200	
Gewicht	Gerät	kg	23		30	
Kanalanschluss		Höhe x Breite	156x662		156x1.060	
Druckseite		mm				
Luftfilter	Typ		Harznetz mit Schimmelbeständigkeit			
Ventilator -	Kühlen	Hoch/Niedrig	522/438		960/810	
Luftvolumenstrom	Heizen	Hoch/Niedrig	522/438		960/810	
External Static Pressure	Hoch / Nom.	Pa	48/30		49/40	
Schallleistungspegel	Kühlen	dB(A)	53		56	
Schalldruckpegel	Kühlen	Hoch/Niedrig	33/28		36/30	
	Heizen	Hoch/Niedrig	33/28		36/30	
Kältemittel	Typ		R-32 / R-410A			
Rohleitungsanschlüsse (Flüssig/Gas)		mm	6,35/9,52		6,35/12,7	
Stromversorgung	Phase / Frequenz / Spannung	Hz / V	1~ / 50/60 / 220-240/220			

(1) Mit Kabelfernbedienung; (2) Mit Infrarotfernbedienung; (3) Mit Sky Air Alpha Serie; (4) Höhe mit Standfüße.

Siehe Seite 52 für technische Daten zu den RXM Außengeräten.

Innengerätedaten und Einzelsplit Kombinationen

Zubehör für FNA-A9 Geräte

Materialname	Beschreibung	Preis €
BRC4C65	Infrarotfernbedienung	229,-
▲ BRC1H52W/S/K	Madoka Kabelfernbedienung in Weiß/Silber/Schwarz	216,-
BRP069C81	Sky Air WLAN-Adapter für WiFi App-Regelung (nur in Kombination mit Kabelfernbedienung möglich)	180,-
KRP4A54-9	Zusatzplatine für Betriebs- und Störmeldung	275,-

FNA-A9

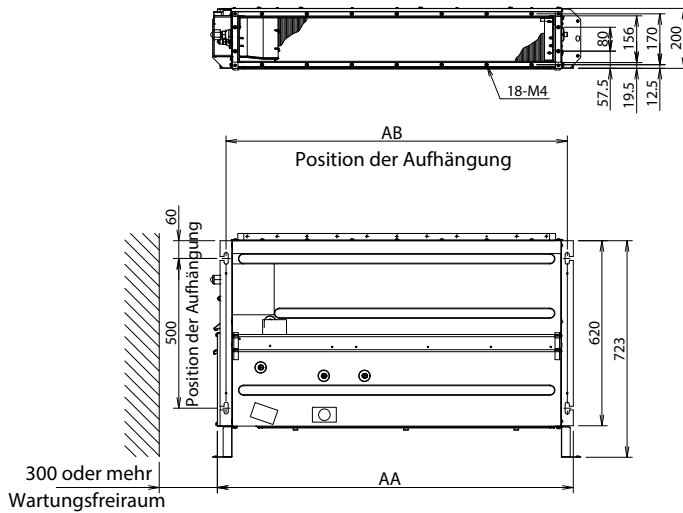

Modell	AA	AB
FNA25-35A9	790	740
FNA50-60A9	1.190	1.140

Es sind nicht alle Abmessungen enthalten. Genauere Informationen sind dem Datenbuch zu entnehmen

Weitere Einzelheiten und endgültige Informationen erhalten Sie nach dem Scannen oder Anklicken des QR-Codes.



Multi-Zonen-Kit für Kanalgeräte

Mit dem Mehrbereichssystem können mehrere Räume durch ein einziges Innengerät versorgt werden. Das System ist mit motorgesteuerten Regelklappen ausgestattet, welche die Leistung der einzelnen Räume regeln. Das System unterstützt bis zu acht Zonen, die über einen zentralen Thermostat im Hauptraum und über individuelle Thermostate in den einzelnen Zonen geregelt werden.

Vorteile

Erhöhter Komfort

- › Steigerung des Komforts durch Einzelregelung mehrerer Bereiche
 - Dank separater Regelklappen können bis zu 8 Bereiche individuell klimatisiert werden
 - Gesonderte Thermostate für die Regelung Raum-für-Raum oder Bereich-für-Bereich

Einfach zu installieren

- › Automatische Anpassung des Luftstroms an den Bedarf
- › Einfach zu installieren, kann an die Daikin Innengeräte und Systemregelungen angeschlossen werden
- › Spart Zeit, da die Mischbox bereits mit allen Klappen und Leiterplatten geliefert wird
- › Niedrigere Füllmenge an Kältemittel im System erforderlich

Wie funktioniert das?

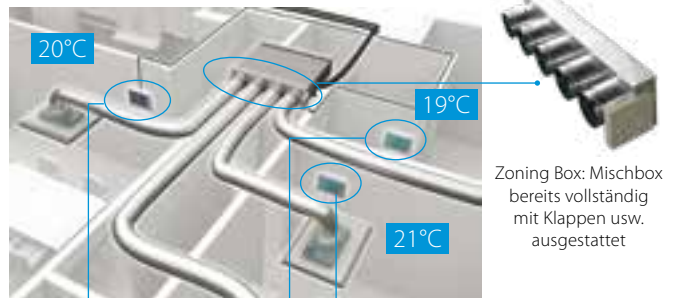

Jeder Bereich mit eigenem Thermostat

Blueface – Airzone Hauptthermostat

- › Farbgrafik-Benutzeroberfläche für das Regeln der Bereiche
- › Kommunikation über Kabel



AZCE6BLUEZEROCB

Preis €
366,-

Airzone Bereichsthermostat

- › Grafische Benutzeroberfläche mit energiesparem E-Link-Bildschirm für das Regeln der Bereiche
- › Kommunikation über Funk



AZCE6THINKRB/CB

Preis €
420,-

Airzone Bereichsthermostat

- › Thermostat mit Tasten für das Einstellen der Temperatur
- › Kommunikation über Funk



AZCE6LITERB/CB

Preis €
328,-

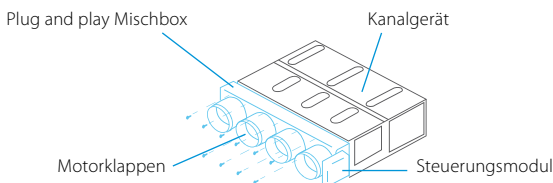

Kompatibilität

			SkyAir											Preis €
			FDXM-F9				FBA-A(9)							
Anzahl motorbetätigter Drosselklappen	Referenz	Abmessungen H x B x T (mm)	25	35	50	60	35	50	60	71	100	125	140	
Standard Verteilbox	2	AZEZ6DAIST07S2	300 x 930 x 454					•	•					1.956,-
	3	AZEZ6DAIST07S3	300 x 930 x 454					•	•					2.107,-
	4	AZEZ6DAIST07S4	300 x 930 x 454					•	•					2.246,-
		AZEZ6DAIST07M4	300 x 1.140 x 454							•	•			2.246,-
	5	AZEZ6DAIST07M5	300 x 1.425 x 454							•	•			2.514,-
		AZEZ6DAIST07L5	300 x 1.425 x 454								•	•	•	2.514,-
	6	AZEZ6DAIST07M6	300 x 1.638 x 454							•	•			2.874,-
		AZEZ6DAIST07L6	300 x 1.638 x 454								•	•	•	2.874,-
Mittlere Verteilbox	7	AZEZ6DAIST07L7	515 x 1.425 x 454								•	•	•	3.036,-
		AZEZ6DAIST07L8	515 x 1.425 x 454								•	•	•	3.201,-
	8	AZEZ6DAIST07XL8	515 x 1.425 x 454									•	•	3.201,-
		AZEZ6DAIBS07S2	250 x 930 x 454					•	•					1.954,-
	3	AZEZ6DAIBS07S3	250 x 930 x 454					•	•					2.105,-
		AZEZ6DAIBS07M3	250 x 1.140 x 454							•	•			2.105,-
	4	AZEZ6DAIBS07S4	250 x 1.140 x 454					•	•					2.247,-
		AZEZ6DAIBS07L4	250 x 1.140 x 454							•	•		•	2.248,-
5	AZEZ6DAIBS07S5	250 x 1.425 x 454					•	•					2.516,-	
	AZEZ6DAIBS07M5	250 x 1.425 x 454							•	•			2.516,-	
6	AZEZ6DAIBS07L5	250 x 1.425 x 454								•	•	•	2.516,-	
	AZEZ6DAIBS07M6	250 x 1.638 x 454							•	•			2.872,-	
6	AZEZ6DAIBS07L6	250 x 1.638 x 454								•	•	•	2.872,-	
	AZEZ6DAIBS07L6	250 x 1.638 x 454									•	•	2.872,-	
Kompakte Verteilbox	2	AZEZ6DAISL01S2	210 x 720 x 444	•	•									2.031,-
	3	AZEZ6DAISL01S3	210 x 720 x 444	•	•									2.185,-
	5	AZEZ6DAISL01L5	210 x 1.140 x 444			•	•							2.489,-

Selbstreinigender Filter

für Deckeneinbaugeräte



Der einzigartige Filter mit Selbstreinigung führt zu höherer Effizienz, höherem Komfort und niedrigeren Instandhaltungskosten

Senken der Betriebskosten

- › Automatische Reinigung des Filters gewährleistet niedrige Wartungskosten, da der Filter stets sauber ist

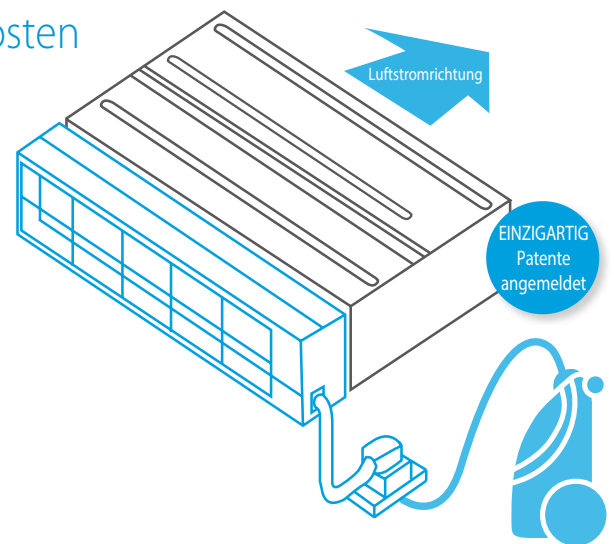
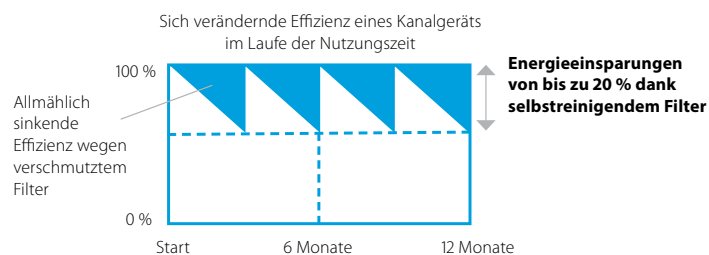

Reinigung des Filters im Handumdrehen

- › Für eine schnelle und einfache Reinigung kann der Staubbehälter mit einem Staubsauger entleert werden
- › Nie wieder verschmutzte Raumdecken

Verbesserte Qualität der Raumluft

- › Optimaler Luftstrom verhindert Zugluft und dämmt Geräusche

Hervorragende Zuverlässigkeit

- › Keinerlei verschmutzungsbedingte Betriebsausfälle mehr

Einzigartige Technologie

- › Einzigartige und innovative Filtertechnologie, inspiriert durch das selbstreinigende Zwischendeckengerät von Daikin



Wie funktioniert das?

- 1 Automatische Filterreinigung nach Zeitplan
- 2 Staub wird in einem in das Gerät eingebauten Staubkasten gesammelt
- 3 Leeren des Staubkastens mit einem gewöhnlichen Staubsauger



youtube.com/DaikinEurope



Kombinationstabelle

	Split / Sky Air			
	FDXM-F9			
	25	35	50	60
BAE20A62	•	•		
BAE20A102			•	•

Technische Daten

	BAE20A62	BAE20A102
Höhe (mm)	210	
Breite (mm)	830	1.230
Tiefe (mm)	188	

FVA-A

Sky Air Serie Standgerät

- › Geräte mit hoher Leistung für Anwendungen mit hohen Zimmerdecken
- › Verringerung von Temperaturschwankungen durch automatisch Auswahl der Ventilatorzahl bzw. nach Wunsch in 3 Stufen wählbare Ventilatorzahl
- › horizontaler Luftaustritt einstellbar

Auch für R-410A verwendbar

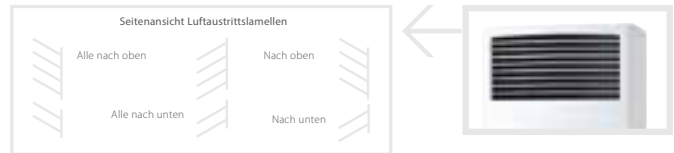
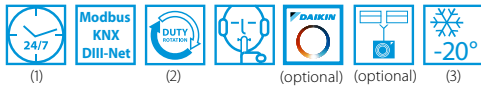

FVA-A Einzelsplit Kombinationen

Innengerät	Außengerät	Kühlleistung kW	Heizleistung kW	Saisonale Effizienzwerte (laut Norm EN14825)								Preis		
				Kühlen				Heizen (Durchschnittsklima)				Innengerät (exkl. Zubehör) €	Außengerät €	Setpreis (inkl. Zubehör) € ²
				Energie-label	Pdesign kW	SEER	A.E.C. kWh	Energie-label	Pdesign kW	SCOP	A.E.C. kWh			

Sky Air Alpha Serie Kombinationen

SkyAir Alpha-series

1-phasisch (230V)	FVA71A	RZAG71NV1	6,8	7,5	A++	6,8	6,37	335	A+	4,7	4,05	1.625	2.415,-	3.170,-	5.801,- ²
	FVA100A	RZAG100NV1	9,5	10,8	A+	9,5	6,0	6,12	A+	7,8	5,2	2.600	2.817,-	4.181,-	7.214,- ²
	FVA125A	RZAG125NV1	12,1	13,5	-	12,1	6,41	883	-	9,52	4,15	3.209	2.958,-	4.675,-	7.849,- ²
	FVA140A	RZAG140NV1	13,4	15,5	-	13,4	6,12	1.252	-	9,52	3,94	3.383	3.114,-	5.283,-	8.613,- ²
3-phasisch (400V)	FVA71A	RZAG71NY1	6,8	7,5	A++	6,8	6,37	335	A+	4,7	4,05	1.625	2.415,-	3.611,-	6.242,- ²
	FVA100A	RZAG100NY1	9,5	10,8	A+	9,5	6,0	518	A+	7,8	5,2	2.600	2.817,-	4.564,-	7.597,- ²
	FVA125A	RZAG125NY1	12,1	13,5	-	12,1	6,41	883	-	9,52	4,15	3.209	2.958,-	4.892,-	8.066,- ²
	FVA140A	RZAG140NY1	13,4	15,5	-	13,4	6,12	1.252	-	9,52	3,94	3.383	3.114,-	5.523,-	8.853,- ²

Sky Air Advance Serie Kombinationen

SkyAir Advance-series

1-phasisch (230V)	FVA71A	RZASG71MV1	6,8	7,5	A+	6,8	5,83	408	A+	4,5	4,04	1.559	2.415,-	2.518,-	5.149,- ²
	FVA100A	RZASG100MV	9,5	10,8	A+	9,5	5,72	581	A	6,0	3,83	2.193	2.817,-	3.162,-	6.195,- ²
	FVA125A	RZASG125MV	12,1	13,5	-	12,1	5,3	1.370	-	6,0	3,64	2.308	2.958,-	3.420,-	6.594,- ²
	FVA140A	RZASG140MV	13,4	15,5	-	13,4	5,63	1.428	-	7,8	3,81	2.866	3.114,-	3.760,-	7.090,- ²
3-phasisch (400V)	FVA100A	RZASG100MY	9,5	10,8	A+	9,5	5,72	581	A	6,0	3,83	2.193	2.817,-	3.255,-	6.288,- ²
	FVA125A	RZASG125MY	12,1	13,5	-	12,1	5,3	1.370	-	6,0	3,64	2.308	2.958,-	3.525,-	6.699,- ²
	FVA140A	RZASG140MY	13,4	15,5	-	13,4	5,63	1.428	-	7,8	3,81	2.866	3.114,-	3.872,-	7.202,- ²

¹ Bitte beachten Sie, dass der Innengerätepreis keine Fernbedienung enthält. Diese muss separat bestellt werden.

² Setpreis beinhaltet Innengerät, Außengerät sowie Madoka Kabelfernbedienung BRC1H52W.

Innengerät	FVA	71A	100A	125A	140A
Abmessungen	Gerät	Höhe x Breite x Tiefe	mm	1.850x600x270	1.850x600x350
Gewicht	Gerät	kg	39	47	
Luftfilter	Typ		Harznetz mit Schimmelbeständigkeit		
Ventilator -	Kühlen	Hoch/Niedrig	m ³ /h	1.080/840	1.680/1320
Luftvolumenstrom	Heizen	Hoch/Niedrig	m ³ /h	1.080/840	1.680/1440
Schallleistungspegel	Kühlen		dB(A)	55	62
	Heizen		dB(A)	55	62
Schalldruckpegel	Kühlen	Hoch/Niedrig	dB(A)	43/38	50/44
	Heizen	Hoch/Niedrig	dB(A)	43/38	50/44
Kältemittel	Typ		R-32 / R-410A		
Rohrleitungsanschlüsse (Flüssig/Gas)	mm	9,5/15,9			
Stromversorgung	Phase / Frequenz / Spannung	Hz / V	1~ / 50/60 / 220-240/220		

(1) Mit Kabelfernbedienung; (2) Mit Sky Air Alpha Serie. (3) Mit Sky Air Alpha Serie

Siehe Seite 44 für technische Daten zu den RZAG Außengeräten und Seite 45 für technische Daten zu den RZASG Außengeräten .

Zubehör für FVA-A Geräte

Materialname	Beschreibung	Preis €
▲ BRC1H52W/S/K	Madoka Kabelfernbedienung in Weiß/Silber/Schwarz	216,-
BRP069C81	Sky Air WLAN-Adapter für WiFi App-Regelung (nur in Kombination mit Kabelfernbedienung möglich)	180,-
KRP4A52	Zusatzplatine für Betriebs- und Störmeldung	275,-

FVA71A

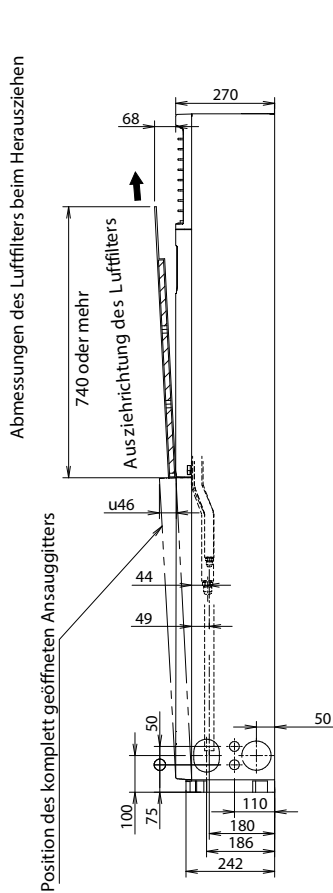

FVA100A-140A

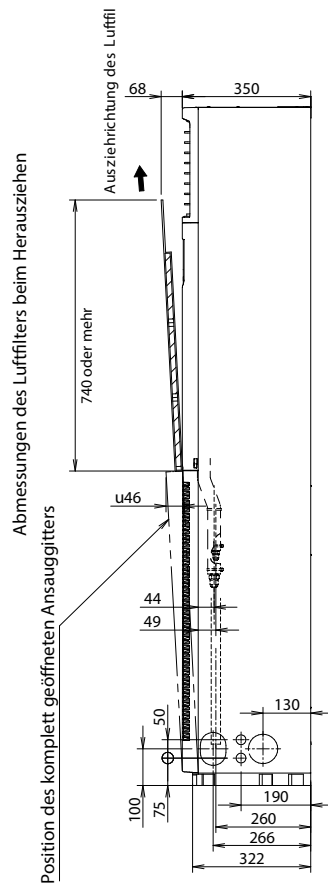

FVA-A Front

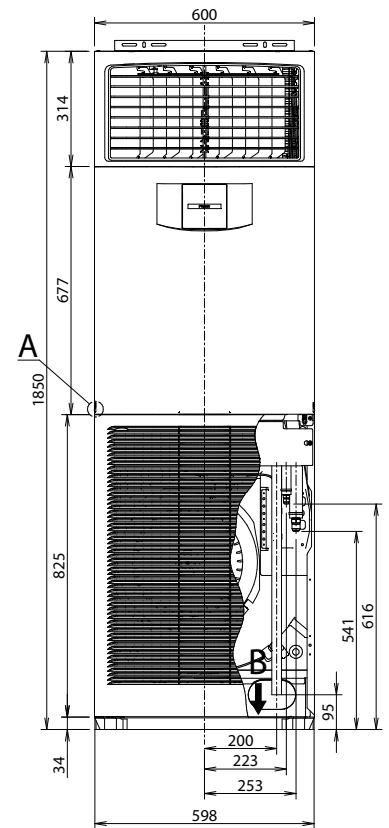

Hinweise

Das Typenschild des Gerätes befindet sich am Schaltkastendeckel, an der Innenseite des Ansauggitters.

Es sind nicht alle Abmessungen enthalten. Genauere Informationen sind dem Datenbuch zu entnehmen

Weitere Einzelheiten und endgültige Informationen erhalten Sie nach dem Scannen oder Anklicken des QR-Codes.



Äußerst anpassungsfähig

Erhältlich als Umluft- oder Unterdruckgerät

Optionen für die Reinluftversorgung

AstroPure saugt die verunreinigte Luft aus einem Raum ab; die verunreinigte Luft passiert den HEPA-Filter, bevor sie an die Außenumgebung abgegeben wird.

Der Unterdruck in einem Raum verhindert die Ausbreitung von Viren in andere Räume, Bereiche und die Umgebung.

Dies trägt sehr zur Verbesserung der Raumluftqualität durch Umwälzung der Raumluft und zur Verbesserung von Gesundheit und Komfort für die Bewohner bei.

- A** Ventilator / Motoreinheit
- B** HEPA-Filter
- C** Vorfilter
- D** Bedienfeld mit Anzeige für Filterwechsel, Drehzahlregelung und Ein/Aus-Schalter
- E** Luftauslassgitter
- F** 4-Rad-Aufstellung



Optionen für die Geräteregeung

An der Vorderseite ist der AstroPure standardmäßig mit Kontrollleuchten ausgestattet, um erforderliche Wechsel von Vor- oder HEPA-Filter anzuzeigen. Das Ein- und Ausschalten des Gerätes sowie die Drehzahlregelung erfolgt über integrierte Drehknöpfe. Optional kann der AstroPure mit einem volldigitalen LC-Display ausgestattet werden, das dann die Kontrollleuchten und Bedienknöpfe ersetzt.

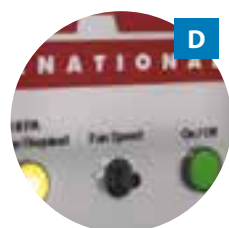

Astropure 2000, Luftreiniger für gewerbliche Anwendungen

AAF AstroPure 2000

- › Eigenständiges, unabhängiges Umluftgerät
- › Standardmäßig hocheffiziente HEPA-Filter H14
- › Plug-&-Play
- › Luftvolumenstrom von 2.000 m³/h
- › Für Gewerbeflächen bis zu 200 m²



BR00000676

Modell		BR00000554	BR00000676
Preis	€	2.887,-	3.063,-
HEPA Filter (H14)		•	•
LCD Anzeige			•
Aktivkohle (Gasphase) Vorfilter			•

Diese gekennzeichneten Produkte sind der Rabattgruppe Split zugeordnet.

		BR00000554	BR00000676
Luftdurchsatzmenge	m ³ /h	2,000	
Abmessungen	Höhe x Breite x Tiefe	1.628 x 730 x 730*	
Gewicht	kg	150*	
Lufteinlass rund (AD)	mm	250*	
Luftauslass	mm	300 x 200	
Lüfter	Typ	EC-Radialventilator, rückwärts gekrümmt, Einzelansaugung	
	Anzahl	1	
	Regelung	Stufenlos	
	Leistungsaufnahme	0,5	
Vorfilter	Typ	RedPleat (Standard)	RedPleat Carb (Aktivkohle)
Hauptfilter	Typ	MEGAcel® I H14 HEPA Membranfilter, Metallrahmen (EN 1822)	
LCD-Display	Enthalten in	-	•
Schalldruckpegel	dB(A)	35 – 52	
Betriebsbereich	°C	0 ~ +50 (trockene Umgebungsluft)	
Gehäuse		Isolierte doppelwandige Konstruktion	
Spannungsversorgung	Phase / Frequenz / Spannung	1~ / 50 / 220-240	

*abhängig von der Ausführung

Zubehör für Astropure 2000

Materialname	Beschreibung	Preis €
CE.AAF_redpleatf1	RedPleat	45,-
CE.AAF_redpleatf2	RedPleat Carb	29,-
CE.AAF_astrocelf1	AstroCel III	675,-
CE.AAF_megacelf1	MEGAcel I eFRM	auf Anfrage

Weitere Einzelheiten und endgültige Informationen erhalten Sie nach dem Scannen oder Anklicken des QR-Codes.





Vorteile im Überblick – Sky Air Außengeräte

		<i>SkyAir</i> Alpha-series		<i>SkyAir</i> Advance-series		
		RZAG-A	RZAG-NV1/NY1	RZASG-MV1/MY1	RZA-D	
Nachhaltigkeit	Saisonale Effizienz – Energie intelligent genutzt	Saisonale Effizienz vermittelt eine realistischere Vorstellung, wie effizient eine Klimaanlage über die Gesamtheit aus Kühl- und Heizsaison hinweg arbeitet.				-
	Invertertechnologie	Inverter-Verdichter passen kontinuierlich die Verdichterdrehzahl an den tatsächlichen Bedarf an. Niedrigerer Energieverbrauch (bis zu 30 %) und nahezu konstante Temperaturen aufgrund geringerer Anzahl von energieintensiven Start/Stop-Vorgängen.	•	•	•	•
	Austauschtechnologie	Schneller und hochwertiger Systemaustausch auf kostengünstigste Weise.	•	•	•	•
Komfort	Nachteinstellung	Senkt den Betriebsschallpegel des Außengeräts automatisch.	•	•	•	•
	Automatische Umschaltung Kühlen/Heizen	Automatischer Wechsel zwischen Kühl- oder Heizbetrieb, um die Solltemperatur zu erreichen.	•	•	•	•
Sonstige Funktionen	Variable Kältemitteltemperatur	Die intelligenten Systeme sorgen für niedrigsten Energieverbrauch und bieten zusätzlichen Komfort, sodass sie den Anforderungen der Anwendungen noch besser genügen.		•		
	Twin-, Triple-, Doppel-Twin-Anwendung	2, 3 oder 4 Innengeräte können an ein einziges Außengerät angeschlossen werden, auch wenn es sich dabei um Geräte mit unterschiedlichen Leistungen handelt. Alle Innengeräte werden über eine Fernbedienung im gleichen Modus (Kühlen oder Heizen) betrieben.		•	•	•
	Swingverdichter	Außengeräte sind mit einem Swingverdichter ausgestattet, bekannt für einen leisen und zuverlässigen Betrieb.	•	•	•	•
	Garantiertes Betrieb bis zu -20 °C	Daikin Systeme sind für alle Klimabereiche geeignet und halten mit einem Betriebsbereich bis zu -20 °C sogar strengen Winterbedingungen stand.	•	•		•
	Technisches Kühlen	Für hochsensibles Technisches Kühlen: spezielle Einstellungen für Technisches Kühlen und Möglichkeit asymmetrischer Kombinationen sorgen für hohe Betriebssicherheit der Systeme.	•	•		•

Technische Vorteile im Überblick – *SkyAir* A-series

	<i>SkyAir</i> Alpha-series		<i>SkyAir</i> Advance-series	
	RZAG-A	RZAG-NV1/NY1	RZASG-MV1/MY1	RZA-D
Gesamte Palette im kompakten Gehäuse mit nur einem einzigen Ventilator	•	•	•	•
Maximale Leitungslänge	50m	85m	50 m	100 m
Schwenkbare Vorderblende		•	•	•
7-Segment-Anzeige		•	•	•
Höhere werkseitige Füllmenge	•	•		
Integrierte Dichtigkeitsprüfung		•		
Kältemitteldurchlauf in Bodenplatte		•		
Speziell für R-32 ausgelegter Swingverdichter	•	•	•	•
Kühlung der Leiterplatte durch Kältemittel		•	•	•
Intelligent Tablet Controller – App für Online Controller	•	•	•	•

RZAG-A

Erweiterung der Sky Air Alpha Baureihe für kleine gewerbliche Anwendungen und technische Kühlung

- > Leistung von 3,5 bis 6kW
- > Leistungseffiziente Außengeräte bis zu A++
- > Geringere Auswirkung auf die Umwelt dank R-32 Kältemittel
- > Geeignet für technische Kühlung
- > Austauschtechnologie
- > Ausschließlich für Monosplit Anwendungen
- > Garantierter Betrieb im Heiz- und Kühlbetrieb bis zu -20°C
- > Zuverlässiger Betrieb dank kältemittelgekühlter PCB
- > Maximale Leitungslänge bis zu 50m und 30m Höhendifferenz
- > Anschließbar an alle aktuellen Sky Air Modelle und Perfera (FTXM-R) Wandgeräte



RZASG71MV1

Außengerät		RZAG	35A	50A	60A
Abmessungen	Gerät HxBxT	mm	734x954x401		
Gewicht	Gerät	kg	52		
Schalleistungspegel	Kühlen	dB(A)	62	63	64
	Heizen	dB(A)	62	63	64
Schalldruckpegel	Kühlen Nom.	dB(A)	48	49	50
	Heizen Nom.	dB(A)	48	49	50
Betriebsbereich	Kühlen	Umgebung Min.~Max.	°CDB -20 / +52		
	Heizen	Umgebung Min.~Max.	°CWB -20 / +24		
Kältemittel	Typ/GWP		R-32 / 675		
	Füllmenge	kg/TCO,Eq	1,55/1,05		
Rohrleitungsanschlüsse	Flüssig/Gas	mm	6,4/9,5		6,4/12,7
	Leitungslänge AG - IG	Max.	m 50		
		System Equivalent	m 50		
		Vorgefüllt	m 30		
	Zusätzliche Kältemittel-Füllmenge	kg/m	0,02 (für Leitungen über 30m)		
	Höhendifferenz IG - AG	Max.	m 30		
Stromversorgung	Phase/Frequenz/Spannung	Hz/V	1 / 50 / 230		
Strom - 50Hz	max. Absicherung (MFA)	A	16	16	20
Preis		€	1.798,-	2.425,-	2.453,-

RZAG35-60A

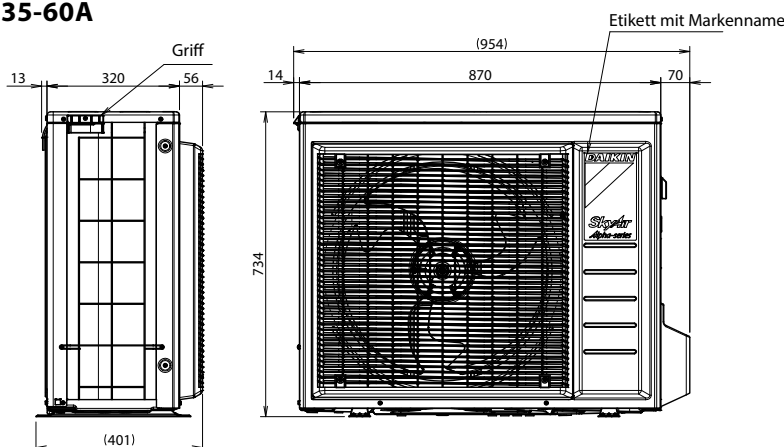

Es sind nicht alle Abmessungen enthalten. Genauere Informationen sind dem Datenbuch zu entnehmen

Weitere Einzelheiten und endgültige Informationen erhalten Sie nach dem Scannen oder Anklicken des QR-Codes.



RZAG-N

Branchenführende Technologie in einem außerordentlich kompakten Gehäuse

- › Einzigartige Baureihe mit nur einem Ventilator und besonders niedriger Bauhöhe
- › Dank kompakter Abmessungen äußerst unauffällig
- › Enorm wartungsfreundlich und einfach in der Handhabung
- › Dank „Variabler Kältemitteltemperatur“ (VRT) die perfekte Balance zwischen Effizienz und Komfort: fast das gesamte Jahr hinweg Spitzenwerte bei saisonaler Effizienz, und kurze Reaktionsgeschwindigkeit an besonders warmen Tagen
- › Für Technikraumkühlung geeignet
- › Austausch vorhandener Systeme gegen R-32-Technik unter Beibehaltung der Rohrleitungssysteme



- › Garantiert Verlässliches Heizen und Kühlen bei Außentemperaturen von bis zu -20 °C
- › Inverterplatine wird verlässlich durch Kältemittel gekühlt, unabhängig von der Umgebungstemperatur
- › Maximale Rohrleitungslängen von bis zu 85 m



RZAG71-140NV1/NY1

- › Außengeräte für Monosplit-, Twin-, Triple-, Doppel-Twin-Anwendungen
- › externer statischer Druck (ESP) bis zu 45 Pa einstellbar

Weitere Details und endgültige Informationen finden Sie unter my.daikin.at

Außengerät			RZAG	71NV1	100NV1	125NV1	140NV1	71NY1	100NY1	125NY1	140NY1
Abmessungen	Gerät	Höhe x Breite x Tiefe	mm	870x1.100x530							
Gewicht	Gerät		kg	81,4	84,5	95,5	95,5	81	85		94
Schallleistungspegel	Kühlen		dB(A)	64	66	69	70	64	66	69	70
Schalldruckpegel	Kühlen	Nom.	dB(A)	46	47	49	50	46	47	49	50
	Heizen	Nom.	dB(A)	48	50		52	48	50		52
Betriebsbereich	Kühlen	Umgebung Min. bis Max.	°C TK	-20~52							
	Heizen	Umgebung Min. bis Max.	°C FK	-20~18,0							
Kältemittel	Typ / GWP			R-32/675							
	Füllmenge		kg/tCO ₂ -Äq.	3,20/2,16	3,20/2,16	3,70/2,50	3,70/2,50	3,20/2,16	3,20/2,16	3,70/2,50	3,70/2,50
Rohrleitungsanschlüsse	Flüssigkeit / Gas AD		mm	9,52/15,9							
	Leitungslänge AG – IG	Max.	m	55		85		55		85	
		System Äquivalent	m	75		100		75		100	
		Vorgefüllt	m	40							
	Zusätzliche Kältemittel-Füllmenge		kg/m	Siehe Installationsanleitung							
	Höhendifferenz IG – AG	Max.	m	30,0							
Spannungsversorgung	Phase / Frequenz / Spannung		Hz / V	1~/50/220-240				3~/50/380-415			
	Strom – 50 Hz	Max. Amperezahl für Sicherung (MSIA)	A	20		32			16		
Preis			€	3.170,-	4.181,-	4.675,-	5.283,-	3.611,-	4.564,-	4.892,-	5.523,-

RZAG-NV1 RZAG-NY1

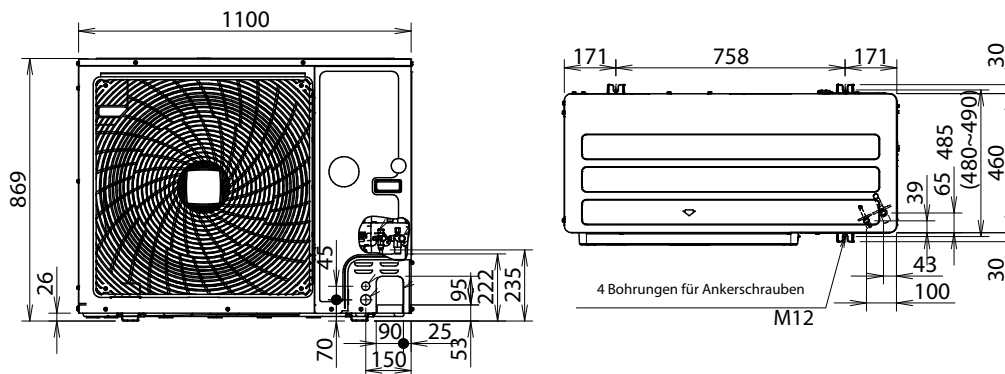

Es sind nicht alle Abmessungen enthalten. Genauere Informationen sind dem Datenbuch zu entnehmen

Weitere Einzelheiten und endgültige Informationen erhalten Sie nach dem Scannen oder Anklicken des QR-Codes.



RZASG-M

Sky Air Advance-Serie – Außengeräte

Technologie und Komfort kombiniert für gewerbliche Anwendungen

- › Hohe Effizienz:
 - Energielabel bis zu A++ (Kühlen) / A+ (Heizen)
 - Verdichter mit nachhaltigen Effizienzsteigerungen
- › Sehr kompakter Aufbau und problemlose Installation der Außengeräte
- › Austausch vorhandener Systeme unter Beibehaltung der Rohrleitungssysteme
- › Sowohl Heizbetrieb als auch Kühlbetrieb bis zu -15 °C garantiert
- › Mit einer durch Kältemittel gekühlten Leiterplatte ist zuverlässige Kühlung garantiert, da unabhängig von der Umgebungstemperatur
- › Maximale Rohrleitungslänge bis zu 50 m



Weitere Details und endgültige Informationen finden Sie unter my.daikin.at

Außengerät		RZASG	71MV1	100MV	125MV	140MV	100MY	125MY	140MY	
Abmessungen	Gerät	Höhe x Breite x Tiefe	mm	770x900x380						
Gewicht	Gerät		kg	60						
Schallleistungspegel	Kühlen		dB(A)	65	70	71	73	70	71	
Schalldruckpegel	Kühlen	Nom.	dB(A)	46		53	54		53	
		Heizen	Nom.	47		57				
Betriebsbereich	Kühlen	Umgebung	Min.~Max.	°CDB						
		Heizen	Umgebung	Min.~Max.	°CWB					
Kältemittel	Typ/GWP			R-32/675						
	Füllmenge		kg/TCO _{Eq}	2,45/1,65	2,60/1,76		2,90/1,96	2,60/1,76		2,90/1,96
Rohrleitungsanschlüsse	Flüssigkeit/Gas		mm	9,52/15,9						
	Leitungslänge	AG - IG	Max.	m						
		System	Equivalent	m						
			Vorgefüllt	m						
	Zusätzliche Kältemittelfüllmenge		kg/m	30						
Niveaunterschied IG - AG		Max.	m							
Stromversorgung	Phase/Frequenz/Spannung		Hz/V	1~/50/220-240			3~/50/380-415			
Strom - 50Hz	Max. Amperezahl für Sicherung (MSiA)		A	20	25	32	16			
Preis			€	2.518,-	3.162,-	3.420,-	3.760,-	3.255,-	3.525,-	3.872,-

RZASG-MV/Y

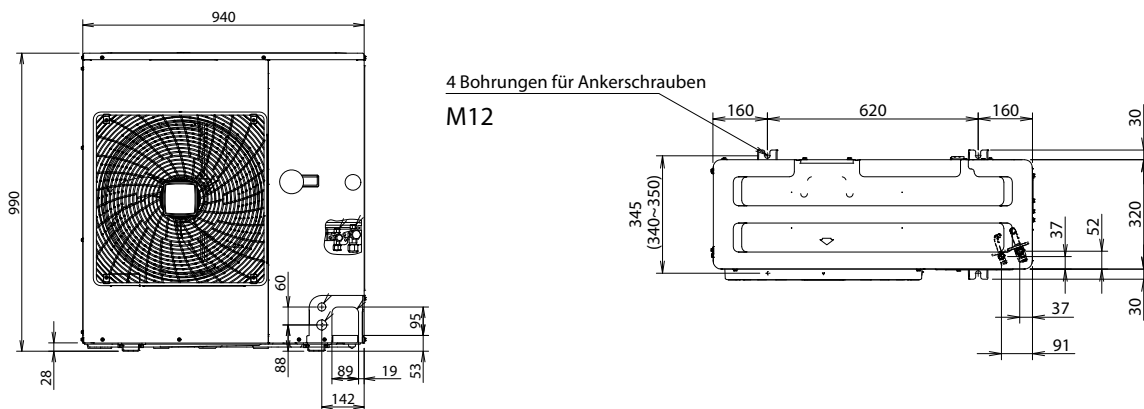

Es sind nicht alle Abmessungen enthalten. Genauere Informationen sind dem Datenbuch zu entnehmen

Weitere Einzelheiten und endgültige Informationen erhalten Sie nach dem Scannen oder Anklicken des QR-Codes.



RZA-D

Sky Air-System für größere gewerbliche Anwendungen in einem außerordentlich kompakten Gehäuse

- › Kompakte Auslegung (870 mm hoch) mit leichtgewichtigen Einzel-Ventilator macht das Gerät unauffällig, spart Platz und ist einfach zu installieren
- › Außerordentlich wartungsfreundlich und einfach in der Handhabung: dank breiter Zugangsfläche, 7-Segmentanzeige und zusätzlichem Tragegriff
- › Durch die Entscheidung für ein mit R-32 betriebenes Gerät erhöht sich die Umweltverträglichkeit um 68 % im Vergleich zu R-410A. Dank der hohen volumetrischen Kälteleistung von R-32 sinkt zudem der Energieverbrauch, und es muss weniger Kältemittel in das System gefüllt werden
- › Austausch vorhandener Systeme gegen R-32-Technik unter Beibehaltung der Rohrleitungssysteme
- › Verlässlicher Heizbetrieb bis zu -20 °C
- › Inverterplatine wird verlässlich durch Kältemittel gekühlt, unabhängig von der Umgebungstemperatur
- › Maximale Rohrleitungslängen von bis zu 100 m
- › Maximaler Niveauunterschied von bis zu 30 m
- › Außengeräte für Monosplit-, Twin-, Triple-, Doppel-Twin-Anwendungen



RZA200-250D

Außengerät				RZA200D	RZA250D
Abmessungen	Gerät	Höhe x Breite x Tiefe	mm	870x1.100x460	
Gewicht	Gerät		kg	117	
Schallleistungspegel	Kühlen		dB(A)	73	76
	Heizen		dB(A)	76	79
Schalldruckpegel	Kühlen	Nom.	dB(A)	53	57
	Heizen	Nom.	dB(A)	60	63
Betriebsbereich	Kühlen	Umgebung	Min. bis Max. °C TK	-20~46	
	Heizen	Umgebung	Min. bis Max. °C FK	-20~15	
Kältemittel	Typ / GWP			R-32/675	
	Füllmenge		kg/tCO ₂ -Äq.	5,0/3,38	
Rohrleitungsanschlüsse	Flüssigkeit / Gas	AD	mm	9,52/22,2	
	Leitungslänge	AG – IG	Max.	100	
			Vorgefüllt	m	30
		Zusätzliche Kältemittel-Füllmenge	kg/m	Siehe Installationsanleitung	
		Höhendifferenz	IG – AG	Max.	30
Spannungsversorgung	Phase / Frequenz / Spannung		Hz / V	3~/50/380-415	
Strom – 50 Hz	Max. Amperezahl für Sicherung (MSiA)		A	20	
Preis			€	7.889,-	9.197,-

(1) Anhand des MSiA-Werts werden der Schutzschalter und der FI-Schutzschalter (Fehlerstromschutzschalter) ausgewählt. Ausführliche Informationen zu den einzelnen Kombinationen sind dem Elektroschaltplan zu entnehmen.

RZA-D

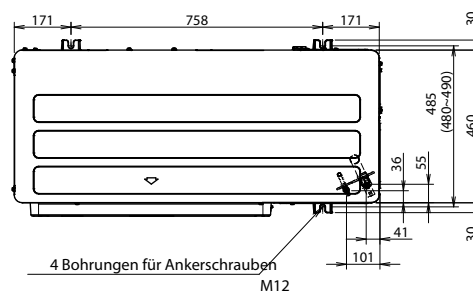
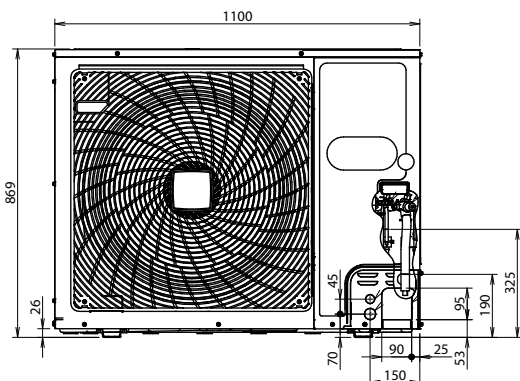

Es sind nicht alle Abmessungen enthalten. Genauere Informationen sind dem Datenbuch zu entnehmen

Weitere Einzelheiten und endgültige Informationen erhalten Sie nach dem Scannen oder Anklicken des QR-Codes.





Technisches Kühlen

Auf dem Gebiet „Kühlen“ ist Daikin weltweit führend. Aufgrund unserer Sachkompetenz auf dem Gebiet der Spezialkühlanlagen sowie unseren mehr als 90 Jahren Erfahrung ist Daikin in der Lage, eine **zuverlässige, effiziente** und **flexible** Sky Air-Lösung anzubieten, die den anspruchsvollen Erfordernissen des Technischen Kühlens gewachsen ist.



Zuverlässig

Garantierter Systembetrieb:

- › Überdimensionierte Innengeräte erbringen eine höhere Kühlleistung und gewährleisten den Frostschutz auf der Innenseite
- › Breite Betriebsbereichskurve: Betriebsbereich im Kühlbetrieb von -20 °C bis zu +52 °C

Effizient

Optimale Amortisationszeiten:

- › Niedrigere Betriebskosten durch hocheffiziente Kühlsysteme mit Direktexpansion
- › Niedrigere Betriebskosten als andere DX-Systeme und Kaltwassersätze
- › Energieeffizienzklasse A++ (bis A+++)¹ ist besonders umweltfreundlich
- › Option „Free Cooling“ für Einphasensysteme vermindert mechanisches Kühlen und senkt Energieverbrauch

Flexibel

- › Skalierbare Leistungsklassen
- › Regelung und Management der Infrastruktur vereinfacht
- › Geringerer Platzbedarf, da keine Standflächen belegt werden
- › Breite Palette an Innengeräten (Unterdeckengeräte, Wandgeräte, Kanalgeräte) bietet für jede Anwendung eine optimale Lösung

EINZIGARTIG

Spezielle Systemkombinationen

Vorteile

1. Innensystem mit deutlich gesteigerter Wärmeabfuhrleistung
2. Möglichkeit eines Betriebs mit höheren Verdampfungstemperaturen (Te) vermeidet Ausfallzeiten und ermöglicht Dauerbetrieb
3. Standardisierte und verlässliche Betriebskenngrößen durch offizielle Energieeffizienzklasse für Innensystem-Außensystem-Kombinationen

EINZIGARTIG

Effizientes Kühlen

Vorteile

1. Free Cooling: optimale Energieeffizienz durch Verwendung kalter Umgebungsluft
2. Breiteste Palette von Innengeräten mit Energieeffizienzen der Spitzenklasse
3. Breiter Betriebsbereich von Innengeräten und Außengeräten, auch unter Extrembedingungen mit zuverlässigem Betriebsverhalten

EINZIGARTIG

Lösung für die Systemauswahl in 2 Schritten

Vorteile

1. Daikin bietet ein einfaches und verlässliches Verfahren für die Systemauswahl anhand detaillierter, auf umfangreichen Tests basierenden Leistungstabellen
2. Wählen Sie die für die Erfordernisse des Kunden am besten geeignete Kombination von Produkten aus

EINZIGARTIG

Flexible Regelung

Vorteile

1. Optimale Reserve durch Regelung des Betriebswechsels, automatisches Umschalten auf Reservesysteme und Fernalarne
2. Dauerbetrieb durch höhere Betriebsgrenzwerte der Verdichter garantiert
3. Einstellungen am Regler zur Anpassung an die konkreten Bedingungen der zu kühlenden Infrastrukturmgebung
4. Weniger Start/Stop-Zyklen



Kombinationen für technische Kühlung

Sky Air-Baureihe für technische Kühlung

Bei Anwendungen für das Kühlen von IT-Infrastruktur (Serverräume, Telekommunikationseinrichtungen, Laboratorien usw.) besteht die Besonderheit darin, dass in den zu klimatisierenden Räumen meist eine sehr niedrige Luftfeuchtigkeit herrscht. Aufgrund dieser niedrigen Luftfeuchtigkeit sinkt die Wärmeabfuhrleistung der Innengeräte. Um diesen Nachteil aufzuheben, wurden speziell für derartige Anwendungen die folgenden Kombinationen entwickelt.

Kühlleistung	Sky Air Alpha Serie							Innengerät Preis (pro Gerät) €	
	3,51 kW	5,01 kW	5,71 kW	6,0 kW	7,5 kW	9,3 kW	10,3 kW		
Roundflow Kassettengerät (BYCQ140E Blende)	FCAG35B				3	4	4	4	1.103,-
	FCAG50B	p*			2	3	3	3	1.142,-
	FCAG60B		P						1.196,-
	FCAG71B			p*		2	2	2	1.344,-
	FCAG100B				P				1.834,-
	FCAG125B								2.032,-
	FCAG140B					P	P	P	2.246,-
Hocheffizienz Roundflow Kassettengerät (BYCQ140E Blende)	FCAHG71H					2	2	2	1.491,-
	FCAHG100H				P				1.903,-
	FCAHG125H								2.430,-
	FCAHG140H					P	P	P	2.662,-
Fully Flat Kassettengerät (BYFQ60CW Blende)	FFA35A9				3	4	4	4	1.138,-
	FFA50A9	p*			2	3	3	3	1.180,-
	FFA60A9		P						1.595,-
Deckengerät	FHA35A9				3	4	4	4	1.278,-
	FHA50A9	p*			2	3	3	3	1.455,-
	FHA60A9		P						1.633,-
	FHA71A9			p*		2	2	2	1.795,-
	FHA100A				P				1.912,-
	FHA125A								2.139,-
	FHA140A					P	P	P	2.392,-
4-Wege Deckengerät	FUA71A					2	2	2	1.840,-
	FUA100A				P				2.387,-
	FUA125A								2.593,-
Wandgerät	FTXM50R	p*							1.018,-
	FTXM60R		P						1.185,-
	FTXM71R			p*					1.294,-
	FAA71B					2	2	2	1.036,-
	FAA100B				P				1.069,-
Kanalgerät	FBA35A9				3	4	4	4	1.349,-
	FBA50A9	p*			2	3	3	3	1.446,-
	FBA60A9		P						1.630,-
	FBA71A9			p*		2	2	2	1.760,-
	FBA100A				P				2.150,-
	FBA125A								2.358,-
FBA140A					P	P	P	2.671,-	
Preis Außengerät (€):	1-phasig (230V)	RZAG35A 1.798,-	RZAG50A 2.425,-	RZAG60A 2.453,-	RZAG71NV1 3.170,-	RZAG100NV1 4.181,-	RZAG125NV1 4.675,-	RZAG140NV1 5.283,-	
	3-phasig (400V)	-	-	-	RZAG71NY1 3.611,-	RZAG100NY1 4.564,-	RZAG125NY1 4.892,-	RZAG140NY1 5.523,-	

Kühlleistung gilt bei -15°C Außentemperatur, 22°CDB CTK Raumtemperatur, und 35% relative Luftfeuchtigkeit. Dies bedeutet, dass keine Entfeuchtung der Raumluft auftritt. P: Split Kombinationen (1 Innengerät); 2: Twin Anwendung (2 Innengeräte); 3: Triple Anwendung (3 Innengeräte); 4: Doppel-Twin Anwendung (4 Innengeräte). Es ist zulässig, verschiedene Typen an Innengeräten mit der gleichen Leistung für ein System auszuwählen. (z.B. Twin System mit FCAG35B + FFA35A9). Es ist nicht zulässig Innengeräte mit verschiedenen Leistungen für ein System auszuwählen. Diverse Zierblenden für Kassettengeräte der Type FCAG-B, FCAHG-H und FFA-A9 stehen zur Verfügung. Nur die gebräuchlichsten Zierblenden wurden gelistet. Weitere Zierblenden siehe Innengeräte.
P = Paar;

Optionales Zubehör

	Preis €
P* = ASYCPiR: Reduktion der Rohrdimension (Set). Für genauere Information bei Infrastrukturkühlung verwenden Sie den Katalog.	25,-

Diese gekennzeichneten Produkte sind der Rabattgruppe SPLIT zugeordnet.

Refnet Abzweiger für Sky Air Twin, Triple und Doppel-Twin Anwendungen	Anzahl benötigt	Stückpreis €
Twin Anwendungen bis zu 14 kW	KHRQ58T	1 109,-
Triple Anwendungen bis zu 14 kW	KHRQ58H	1 153,-
Doppel-Twin Anwendungen bis zu 14 kW	KHRQ58T	3 109,-

R-32 Sky Air Twin, Triple, Doppel-Twin Anwendung

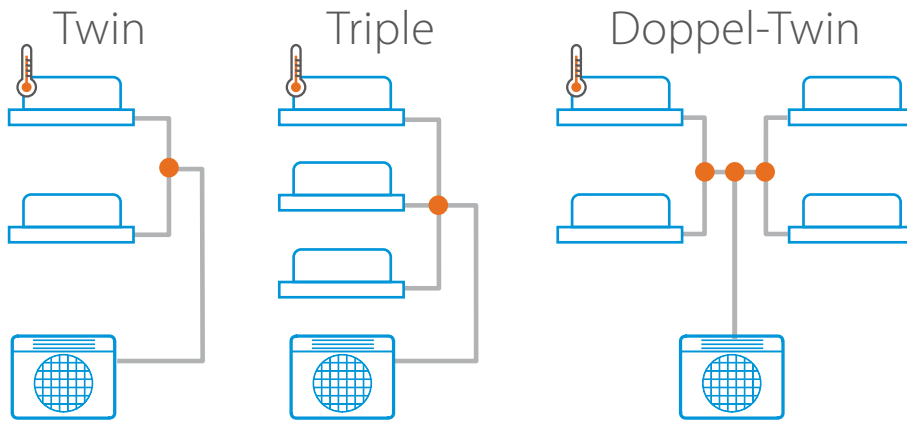

LEGENDE:

- Individuelle Temperaturregelung bei Twin, Triple und Doppel-Twin Anwendungen nicht möglich. Es ist jeweils eine Komfortstufe wählbar.
- Empfohlener Anwendungsbereich: Klimatisierung von größeren Räumen
- Refnet Abzweiger

Kombinationen für Komfort-Kühlung

Kühlleistung ca.		Sky Air Alpha Serie				Sky Air Advance Serie				Super Inverter		Innengerät Preis (pro Stück) €
		7 kW	10 kW	12 kW	14 kW	7 kW	10 kW	12 kW	14 kW	20 kW	25 kW	
Roundflow Kassettengerät & Hocheffizienz-Roundflow Kassettengerät (BYCQ140E Blende)	FCAG35B	2	3	4	4	2	3	4	4			1.103,-
	FCAG50B		2	3	3		2	3	3	4		1.142,-
	FCAG60B			2				2		3	4	1.196,-
	FCAG71B	P			2	P			2	3		1.344,-
	FCAG100B		P				P			2		1.834,-
	FCAG125B			P				P			2	2.032,-
	FCAHG71H	P			2	P			2			1.491,-
	FCAHG100H											1.903,-
	FCAHG125H											2.430,-
FCAHG140H											2.662,-	
Fully Flat Kassettengerät (BYFQ60CW Blende)	FFA35A9	2	3	4	4	2	3	4	4			1.138,-
	FFA50A9		2	3	3		2	3	3	4		1.180,-
	FFA60A9			2				2		3	4	1.595,-
Deckengerät	FHA35A9	2	3	4	4	2	3	4	4			1.278,-
	FHA50A9		2	3	3		2	3	3	4		1.455,-
	FHA60A9			2				2		3	4	1.633,-
	FHA71A9	P			2	P			2	3		1.795,-
	FHA100A		P				P			2		1.912,-
	FHA125A			P				P			2	2.139,-
FHA140A											2.392,-	
4-Wege Deckengerät	FUA71A	P			2	P			2	3		1.840,-
	FUA100A		P				P			2		2.387,-
	FUA125A			P				P			2	2.593,-
Wandgerät	FAA71B	P			2	P			2	3		1.036,-
	FAA100B		P				P			2		1.069,-
Schlankes Kanalgerät	FDXM35F9	2	3	4	4	2	3	4	4			668,-
	FDXM50F9		2	3	3		2	3	3	3		1.069,-
	FDXM60F9			2				2		3	4	1.397,-
Standard Kanalgerät	FBA35A9	2	3	4	4	2	3	4	4			1.349,-
	FBA50A9		2	3	3		2	3	3	4		1.446,-
	FBA60A9			2				2		3	4	1.630,-
	FBA71A9	P			2	P			2	2		1.760,-
	FBA100A		P				P			2		2.150,-
	FBA125A			P				P			2	2.358,-
FBA140A											2.671,-	
Kanalgerät mit hoher ESP	FDA125A			P				P			2	2.596,-
	FDA200A								P			3.484,-
FDA250A										P		3.980,-
Truhengerät ohne Verkleidung	FNA35A9	2	3	4	4	2	3	4	4			1.106,-
	FNA50A9		2	3	3		2	3	3	4		1.290,-
	FNA60A9			2				2		3	4	1.423,-
Standgerät	FVA71A	P				P				3		2.415,-
	FVA100A		P				P			2		2.817,-
	FVA125A			P				P			2	2.958,-
	FVA140A				P							3.114,-
Außengerät Preis(€):	1-phasig (230V)	RZAG71NV1	RZAG100NV1	RZAG125NV1	RZAG140NV1	RZASG71MV1	RZASG100MV	RZASG125MV	RZASG140MV			
	3-phasig (400V)	RZAG71NY1	RZAG100NY1	RZAG125NY1	RZAG140NY1		RZASG100MY	RZASG125MY	RZASG140MY	RZA200D	RZA250D	
		3.170,-	4.181,-	4.675,-	5.283,-	2.518,-	3.162,-	3.420,-	3.760,-			
		3.611,-	4.564,-	4.892,-	5.523,-		3.255,-	3.525,-	3.872,-	7.889,-	9.197,-	

Hinweise und Erläuterungen: **2:** Twin Anwendung (2 Innengeräte); **3:** Triple Anwendung (3 Innengeräte); **4:** Doppel-Twin Anwendungen (4 Innengeräte)

Es ist zulässig, verschiedene Typen an Innengeräten mit der gleichen Leistung für ein System auszuwählen (z.B. TwinSystem mit FCAG35B + FFA35A9)

Es ist nicht zulässig Innengeräte mit verschiedenen Leistungen für ein System auszuwählen.

P=Paar

Diese gekennzeichneten Produkte sind der Rabattgruppe SPLIT zugeordnet.

Refnet Abzweiger für Sky Air Twin, Triple und Doppel-Twin Anwendungen			Anzahl benötigt	Stückpreis €
Twin Anwendungen	RZAG/RZASG	KHRQ58T	1	109,-
	RZA-D	KHRQ22M20TA	1	180,-
Triple Anwendungen	RZAG/RZASG	KHRQ58H	1	153,-
	RZA-D	KHRQ250H7	1	259,-
Doppel-Twin Anwendungen	RZAG/RZASG	KHRQ58T	3	109,-
	RZA-D	KHRQ22M20TA	3	180,-

Schallschutzgehäuse

EKLN140A



-10 dB(A)!

Vorteile

- ✓ **Daikin Sonderzubehör für:**
 - › Baureihe Sky Air Alpha
 - › Baureihe Sky Air Advance
 - › Baureihe VRV 5 S
- ✓ **Von Daikin optimiert und werkseitig getestet**
 - › Garantierte Leistungsstufen (Schall, Leistung, Energieeffizienz)
- ✓ **Verringerung des Schallleistungspegels des Außengeräts um bis zu 10 dB(A)**
 - › Einhaltung von Emissionsgesetzen
 - › Höhere Flexibilität bei Außengeräten
 - › Über das gesamte Spektrum hinweg niedrigere Pegel
- ✓ **Minimale Leistungsreduzierung**
 - › Abstand zwischen Lufteintritt und Luftaustritt verhindert Ansaugen warmer Luft
 - › Dank werkseitig getesteter Daten keine zusätzlichen Berechnungen erforderlich
- ✓ **Passt sich problemlos in das Umfeld ein**
 - › Anthrazitgrau (RAL 7016), hochwertiges Finish
 - › Mechanisch perfekt auf die Gehäuse der Baureihen Sky Air Alpha/Advance und VRV 5 S abgestimmt
 - › Keine zusätzliche Stützkonstruktion; kann auf jeder ebenen Fläche installiert werden
- ✓ **Installation und Instandhaltung problemlos**
 - › 100 % wetterfest
 - › Leichtes Öffnen für den Zugang zu den meisten Systemkomponenten
- ✓ **Langlebig**
 - › 3 Jahre Garantie auf alle Bauteile
 - › Aus rostfreiem Stahl mit robuster doppelter Pulverbeschichtung für maximale Korrosionsbeständigkeit

Geprüfte und getestete Werte, auf die Sie sich verlassen können

Unser Schallschutzgehäuse behebt mögliche Probleme und verringert Ihren Arbeitsaufwand erheblich:

- › **Keine Inkompatibilitäten** – geprüfte Kombinationen mit dem Außengerät, das Sie umhüllen wollen
- › **Keine Überraschungen** – gemessene und garantierte Schalldämmung nach ISO 3744
- › **Keine Berechnungen** – geprüfte Kennwerte für Leistung und Effizienz



Messung der Schallleistungspegel in einer Akustikkammer

Schallschutzgehäuse

Schallschutzgehäuse				EKLN140A
Gehäuse	Farbe			Anthrazitgrau (RAL 7016)
	Material			Blech
Abmessungen	Gerät	Höhe	mm	1.100
		Breite	mm	1.400
		Tiefe	mm	1.500
Gewicht	Gerät		kg	152
Kombinierbar mit	Baureihe Sky Air Alpha			RZAG-NV1/NY1
	Baureihe Sky Air Advance			RZA-D
	Baureihe VRV 5 S			RXYSA-AV1/AY1

Zubehör für EKLN140A

Materialname	Beschreibung	Preis €
EKLN140-DP	Ablaufwanne	480,-
EKLN140-DPHT	Heizkabel für Ablaufwanne	420,-

Gekennzeichnete Produkte sind der Rabattgruppe SPLIT, VRV oder Applied Systems zugeordnet.

EKLN140A

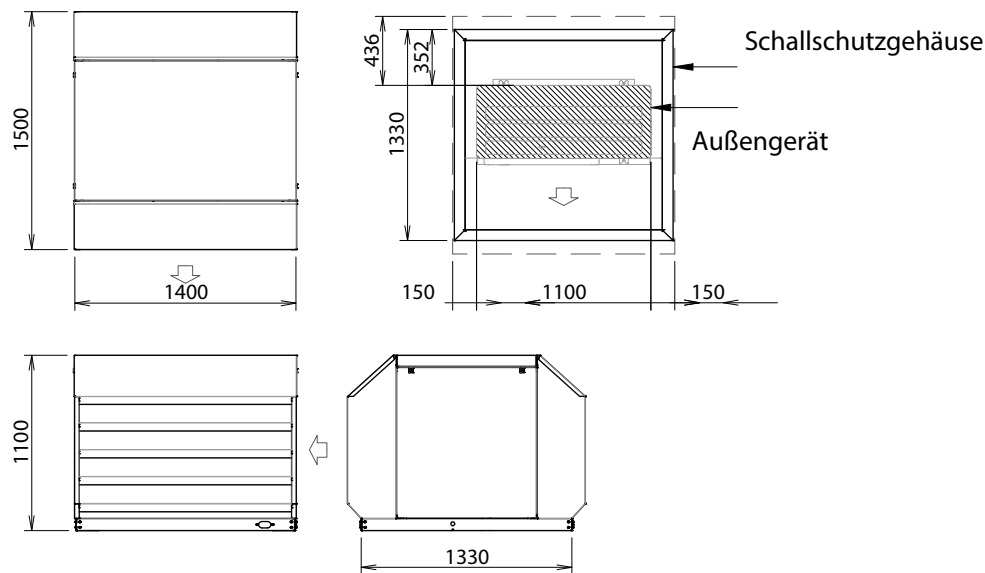

Mindestabstand für Luftdurchgang

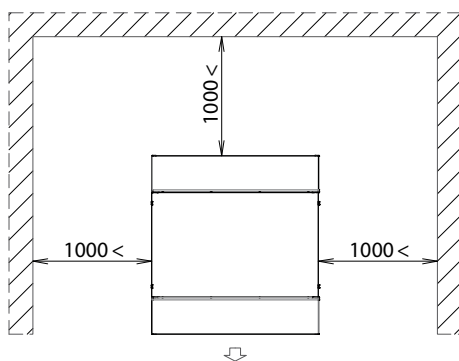

Es sind nicht alle Abmessungen enthalten. Genauere Informationen sind dem Datenbuch zu entnehmen

Weitere Einzelheiten und endgültige Informationen erhalten Sie nach dem Scannen oder Anklicken des QR-Codes.



RXM-R9/R

Split Serie Außengeräte

R-32 Außengeräte für Perfera Wandgeräte, Truhengeräte und SkyAir Modelle mit kleiner Leistung.



RXM42-60R

Außengerät		RXM	25R9	35R9	50A	60R
Preis		€	1.126,-	1.318,-	1.777,-	1.926,-
Abmessungen	Gerät	Höhe x Breite x Tiefe	552x840x350		734x954x401	
Gewicht	Gerät	kg	32		49	
Schalleistungspegel	Kühlen	dBA	60	61	60	63
	Heizen	dBA	60	61	60	63
Schalldruckpegel	Kühlen	Nom. dBA	46	49	48	
	Heizen	Nom. dBA	47	49	49	
Betriebsbereich	Kühlen	Umgebung Min.-Max. °CTK	-10~50 (-15~50 mit Einstellung auf technische Kühlung)(1)			
	Heizen	Umgebung Min.-Max. °CFK	-20~24(1) / -15~24			
Kältemittel	Typ / GWP		R-32/675		R-32/675	
	Füllmenge	kg/tCO ₂ -Äq.	0,76/0,52		1,10/0,78	1,15/0,78
Rohrleitungsanschlüsse	Flüssigkeit/Gas	AD	6,35 / 9,5		6,35 / 12,7	
	Leitungslänge	AG - IG min./max.	3/20		3/30	
		System Vorbefüllt	m			
		Zusätzliche Kältemittelfüllmenge	kg/m			
	Niveauunterschied	IG - AG Max.	15		20	
Stromversorgung	Phase / Frequenz / Spannung	Hz / V	1~ / 50 / 220-240			
Strom - 50Hz	Max. Amperezahl für Sicherung (MSiA)	A	13		16	

(1) nur in Kombinaion mit FTXM-R Serie

Gekennzeichnete Produkte sind der Rabattgruppe SPLIT, VRV oder Applied Systems zugeordnet.

RXM25-35R9

RXM50A/RXM60R

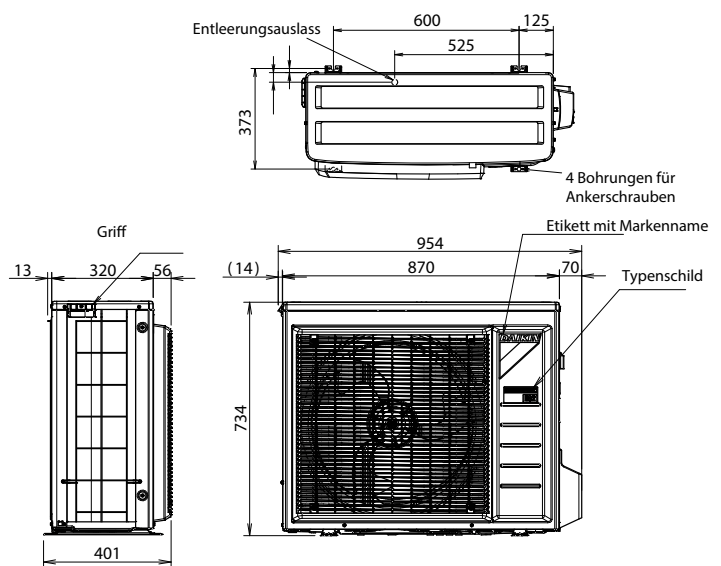
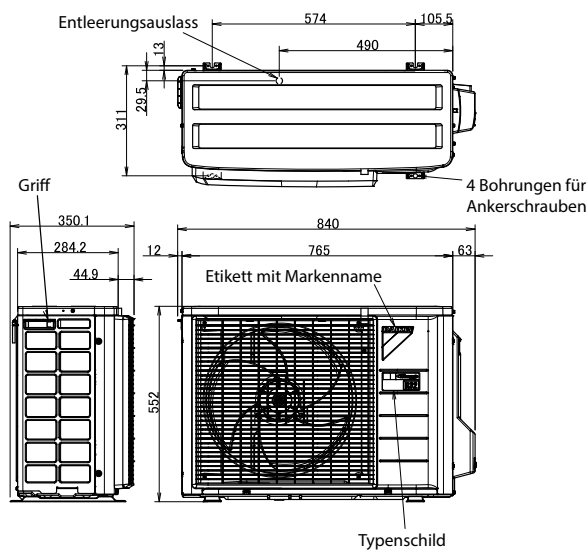

Es sind nicht alle Abmessungen enthalten. Genauere Informationen sind dem Datenbuch zu entnehmen

Weitere Einzelheiten und endgültige Informationen erhalten Sie nach dem Scannen oder Anklicken des QR-Codes.



Multisplit-Anwendung

- › Saisonale Effizienzwerte bis A+++ bei Kühlen und A++ bei Heizen dank der modernsten Technologie
- › An 1 Multi-Außengerät können bis zu 5 Innengeräte angeschlossen werden
- › Durch die Entscheidung für ein mit R-32 betriebenes Gerät verringern sich die Auswirkungen auf die Umwelt im Vergleich zu R-410A um 68 %. Dank der hohen volumetrischen Kälteleistung von R-32 sinkt zudem der Energieverbrauch
- › Verschiedene Typen an Innengeräten können angeschlossen werden: z. B. Wandgeräte, Kassettengerät für Eckmontage, Kanalgeräte



Außengerät			2MXM40A9	2MXM50A9	2MXM68A9	3MXM40A9	3MXM52A9	3MXM68A9	4MXM68A9	4MXM80A9	5MXM90A9	
Preis			€ 1.740,-	2.130,-	2.736,-	2.040,-	2.266,-	2.790,-	2.962,-	3.482,-	3.833,-	
Kühlleistung	Nom.	kW	4,0	5,0	6,8	4,0	5,2	6,8	6,8	8,0	9,0	
Heizleistung	Nom.	kW	4,2	5,6	8,6	4,6	6,8	8,6	8,6	9,6	10,0	
Abmessungen	Gerät	Höhe x Breite x Tiefe	552x852x350			734x974x408						
Gewicht	Gerät		36	41	60	57	62	63	67	68		
Schallleistungspegel	Kühlen	Nom.	60			59			61			64
	Heizen	Nom.	62			59			61			64
Schalldruckpegel	Kühlen	Nom.	46	48	48	46		48			52	
	Heizen	Nom.	48	50	48	47		48	49		52	
Betriebsbereich	Kühlen	Umgebung	Min.-Max.	°CTK -10~46								
	Heizen	Umgebung	Min.-Max.	°CFK -15~18								
Anschließbare Innengeräte			2		2	3			4		5	
Max. anschließbare Innengeräteleistung	kW		6,0	8,5	9,5 / 10,2 ⁽²⁾	7,0	9,0	11,0	14,5	15,6		
	Flüssigkeit AD		2x 6,35 (1/4")			3x 6,35 (1/4")			4x 6,35 (1/4")		5x 6,35 (1/4")	
Rohrleitungsanschlüsse	Gas	AD	2x 9,5		1x 9,5 1x 12,7	1x 9,5 2x 12,7			2x 9,5 2x 12,7	1x 9,5 1x 12,7 2x 15,9	2x 9,5 1x 12,7 2x 15,9	
	mm											
Gesamtleitungslänge	Max.		30		50			60		70	75	
Leitungslänge	AG-IG	min./max.	3/20 (1)		3/25 (1)							
	IG-AG	Max.			15							
Niveaunerschied	IG-IG	Max.			7,5							
	IG-IG	Max.										
Kältemittel	Typ / GWP		R-32/675									
	Füllmenge		kg/tCO ₂ -Äq.	0,88/0,59	1,15/0,78	2,00/1,35	1,8/1,22		2,00/1,35		2,4/1,62	
Stromversorgung	Phase / Frequenz / Spannung		Hz / V 1~/50/220-240									
Strom – 50 Hz	Max. Amperezahl für Sicherung (MSIA)		16						20			

(1) für einen Raum; (2) nur für CTXM-R und FTXM-R Serie

Gekennzeichnete Produkte sind der Rabattgruppe SPLIT, VRV oder Applied Systems zugeordnet.

2MXM40-50A9

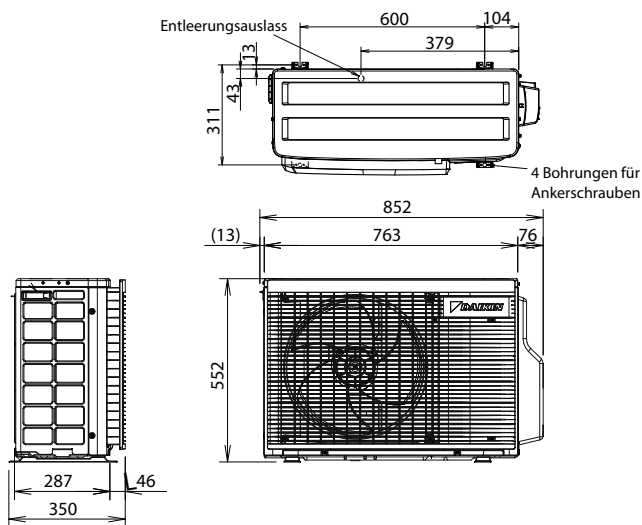

2MXM68A9 -5MXM90A9

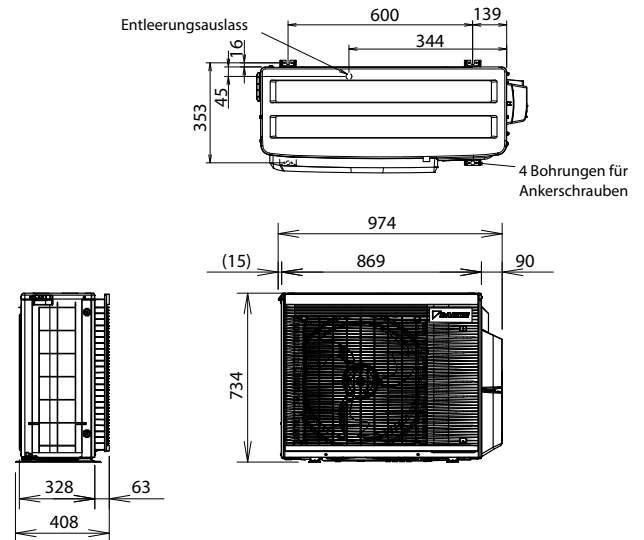

Es sind nicht alle Abmessungen enthalten. Genauere Informationen sind dem Datenbuch zu entnehmen

Weitere Einzelheiten und endgültige Informationen erhalten Sie nach dem Scannen oder Anklicken des QR-Codes.



RXYSCQ-T

Super-Multi-Anwendung: VRV IV Compact für den Wohnbereich

- › Kompakter und leichter Aufbau mit einem einzelnen Ventilator
- › Breite Palette an Innengeräten: anschließbar an VRV oder elegante Innengeräte wie Daikin Emura, Nexura ...
- › Integriert VRV IV-Standards und -Technologien: Variable Kältemitteltemperatur (VRT) und Inverterverdichter



Konform mit
LOT 21 - Tier 2

Bereits vollständig
konform mit LOT 21, Tier 2



RXYSCQ4-6TV1

Nur
823 mm
hoch!

Außengeräte				RXYSCQ4TV1	RXYSCQ5TV1	RXYSCQ6TV1
Kühlleistung	Nom.		kW	12,1	14,0	15,5
Heizleistung	Nom.		kW	14,2	16,0	18
Maximale Anzahl anschließbarer Innengeräte					64	
Abmessungen	Gerät	H x B x T	mm	823x940x460		
Gewicht	Gerät		kg	89		
Schalldruckpegel	Kühlen	Nom.	dBA	51	52	53
	Heizen	Nom.	dBA		52	
Betriebsbereich	Kühlen	Umgebung	Min.-Max. °CDB	-5 ~ 46		
	Heizen	Umgebung	Min.-Max. °CWB	-20 ~ 15,5		
Kältemittel	Typ/GWP/Füllmenge/TCO ₂			R-410A/2.088/3,7/7,7		
	Flüssigkeit	AD	mm	9,52		
	Gas	AD	mm	15,9		
Rohrleitungs- anschlüsse	Leitungslänge	AG-BP + BP-IG Total		70		
		BP - IG	Max	15		
	Höhenunterschied	AG - IG	Max.	30 (Außengeräte auf höchster Position) / 30 (Innengeräte auf höchster Position)		
		IG - IG	Max.	15		
Phase / Frequenz / Spannung			Hz / V	1N~ / 50 / 220-240		
Spannungsversorgung	Minimale Stromaufnahme (MCA)			29,1		
	Maximale Absicherung (MFA)			32		
Preis	€			5.715,-	6.349,-	6.985,-

Optionales Zubehör

	Preis €
DTA104A53/61/62 *1 Zusatzplatte für Außeneinheit (Schallreduktion, Lastabwurf, usw.)	538,-
BPMKS967A2 Abzweigmodul für den Anschluss bis zu 2 Split oder SkyAir Innengeräte (VRV Innengerät nicht anschließbar)	991,-
BPMKS967A3 Abzweigmodul für den Anschluss bis zu 3 Split oder SkyAir Innengeräte (VRV Innengerät nicht anschließbar)	1.058,-

Diese gekennzeichneten Produkte sind der Rabattgruppe VRV zugeordnet.

RXYSCQ-TV1

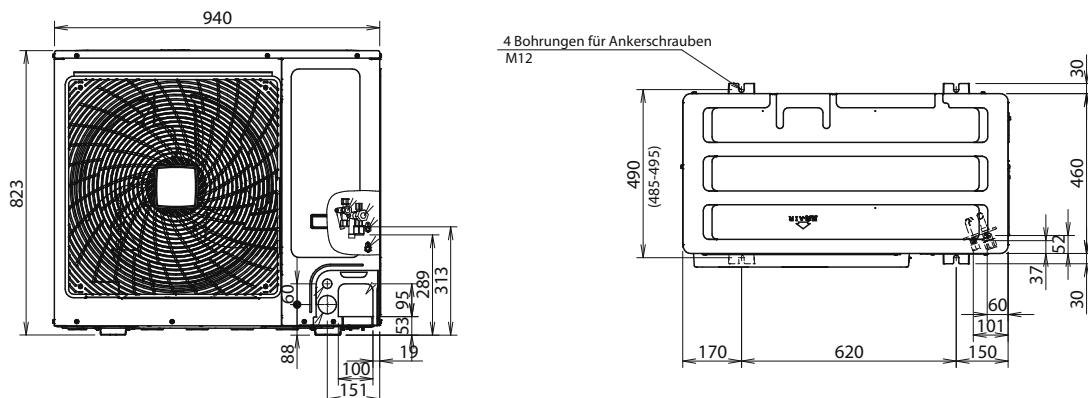

Es sind nicht alle Abmessungen enthalten. Genauere Informationen sind dem Datenbuch zu entnehmen

Weitere Einzelheiten und endgültige Informationen erhalten Sie nach dem Scannen oder Anklicken des QR-Codes.



RXYSQ-T

Super-Multi-Anwendung: VRV IV S-Serie für den Wohnbereich

Kompaktes Design, hohe Leistung - individuelle Regelung von bis zu 9 Innengeräten, für die Installation unter Fenstern geeignet.

Bereits vollständig konform mit LOT 21, Tier 2



Konform mit LOT 21 - Tier 2



Außengerät		RXYSQ	4TV9	5TV9	6TV9	4TY9	5TY9	6TY9	8TY1	10TY1	12TY1		
Leistungsbereich		PS	4	5	6	4	5	6	8	10	12		
Kühlleistung		kW	12,10	14,00	15,50	12,10	14,00	15,50	22,4	28,0	33,5		
Heizleistung		kW	8,00	9,20	10,20	8,00	9,20	10,20	14,9	19,6	23,5		
	Max. 6 °C FK	kW	14,2	16,0	18,0	14,2	16,0	18,0	25,0	31,5	37,5		
SEER			7,0	6,8	7,0	6,8	6,6	6,8	6,3		6,5		
SCOP			4,4	4,6	4,9	3,9	4,2	4,4	4,2	4,1	4,3		
Anschluss nach Innengeräteindex	Min.		50,0	62,5	70,0	50,0	62,5	70,0	100,0	125,0	150,0		
	Nom.												
Abmessungen	Gerät	Höhe x Breite x Tiefe	130,0						162,5	182,0	260,0	325,0	390,0
	Gerät	mm	1.345x900x320						1.430x940x320		1.615x940x460		
Gewicht	Gerät	kg	104						144	175	180		
	Gerät	kg	104						144	175	180		
Schallleistungspegel	Kühlen	Nom.	68,0	69,0	70,0	68,0	69,0	70,0	73,0	74,0	76,0		
	Kühlen	Nom.	50,0	51,0		50,0	51,0		55,0		57,0		
Schalldruckpegel	Kühlen	Nom.	50,0						51,0		55,0		
	Kühlen	Nom.	50,0						51,0		55,0		
Betriebsbereich	Kühlen	Min. bis Max.	-5,0~-46,0								-5,0~-52,0		
	Heizen	Min. bis Max.							-20,0~-15,5				
Kältemittel	Typ / GWP		R-410A/2.087,5										
	Füllmenge	kg/tCO ₂ -Äq.	3,6/7,5						5,5/11,5	7,0/14,6	8,0/16,7		
Rohrleitungsanschlüsse	Flüssigkeit	AD	9,52								12,7		
	Gas	AD	15,9						19,1	22,2	25,4		
Leitungslänge	AG-BP + BP-IG Total	m	140						300				
	BP - IG Max	m							15				
Höhenunterschied	AG - IG Max.	m	50 (Außengerät auf höchster Position) / 40 (Innengeräte auf höchster Position)										
	IG - IG Max.	m							15				
Stromversorgung	Phase / Frequenz / Spannung	Hz / V	1N~/50/220-240						3N~/50/380-415				
	Max. Amperezahl für Sicherung (MSIA)	A	32						16		25	32	
Preis		€	5.715,-	6.349,-	7.090,-	5.715,-	6.349,-	7.090,-	8.110,-	9.497,-	11.523,-		

Optionales Zubehör

		Preis €
EBRP2B	Platine zum Umschalten für Kühlen/Heizen für RXYSQ4-5-6TV (erforderlich)	130,-
EKCHSC	Kabel zum Umschalten für Kühlen/Heizen nur für RXYSQ4-5-6TV/TY (erforderlich)	36,-
KRC19-26	Mechanischer Schalter zum Umschalten für Kühlen/Heizen für RXYSQ4-5-6TV/TY	89,-
KJB111A	Installationsbox für KRC19-26 zum Umschalten für Kühlen/Heizen nur für RXYSQ4-5-6TV/TY	44,-
DTA104A53/61/62-9	Zusatzplatine für Außeneinheit (Schallreduktion, Lastabwurf, usw.)	538,-
DE.WINPROVRV MINI	Wetterschutz Mini VRV	1.680,-
BPMKS967A		991,-
BPMKS967A3		1.058,-
KHRQ22M20T		180,-
KHRQM22M20T		180,-

Diese gekennzeichneten Produkte sind der Rabattgruppe VRV zugeordnet.

RXYSQ-T

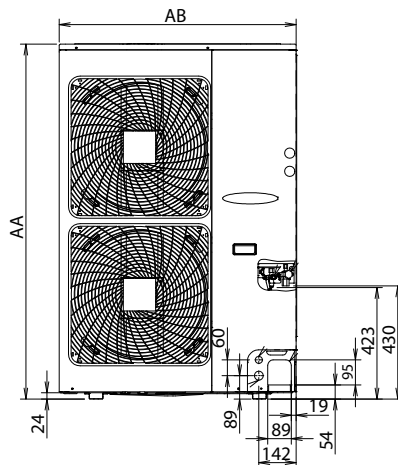

4 Bohrungen für Ankerschrauben

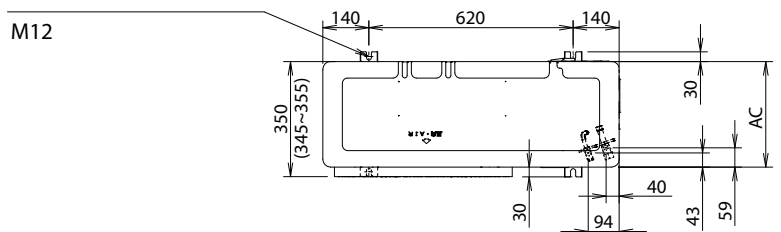

Modell	AA	AB	AC
RXYSQ-TV9/TY9	1.345	900	320
RXYSQ8TY1	1.430	940	460
RXYSQ10-12TY1	1.615	940	460

Es sind nicht alle Abmessungen enthalten. Genauere Informationen sind dem Datenbuch zu entnehmen

Weitere Einzelheiten und endgültige Informationen erhalten Sie nach dem Scannen oder Anklicken des QR-Codes.



Regelungslösungen für gewerbliche Anwendungen

Die Vielfalt an Daikin Regelungslösungen bietet auch für die herausforderndsten gewerblichen Anwendungen eine Lösung.

- › Einfache Regelungslösungen für Kunden mit begrenztem Budget
- › Integrierbare Regelungslösungen für Kunden, die Daikin Geräte in ihr vorhandenes GLT-System integrieren möchten
- › Komplexe Regelungslösungen für Kunden, die eine Daikin GLT-Lösung erwarten, einschließlich modernen Energiemanagements

Geschäft

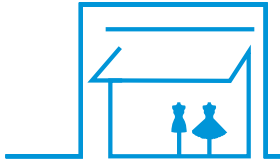

	Regelung Einzelgeräte	Regelung im Verbund				Umfassendes Regelungssystem			
	BRP069*	BRC1H52 W/S/K	RTD-20	EKMBPPI	KLIC DI V2	DCC601A51	DCM601B51	DGE601A51	DGE602A51
	Smartphone-Regelung von bis zu 50 Innengeräten	1 Fernbedienung für 1 Innengerät (Gruppe)	1 Gateway für 1 Innengerät (Gruppe)	1 Gateway für 1 Innengerät (Gruppe)	Zwei zusätzliche Sonden können angeschlossen werden	1 Gerät für 32 Innengeräte	1 iTM für 64 Innengeräte (Gruppen) (1)	Bis zu 512 Geräte mit Erweiterungsmodulen über Daikin Cloud Plus	Maximal 64 Geräte über Daikin Cloud Plus
Automatische Regelung der Klimaanlage	•	•	•	•	•	•	•	•	•
Eingeschränkte Regelungsmöglichkeiten für Ladenpersonal	•	•	•	•	•	•	•	•	•
Unterteilen des Ladengeschäfts in Zonen			•			•	•	•	•
Kopplung mit z. B. Alarm, PIR-Sensor			•			• (eingeschränkt)	•	•	•
Integration in Smart Home-Systeme	• (5)								
Integrieren von Daikin Geräten via Modbus in vorhandenes BMS			•	•					
Integrieren von Daikin Geräten via KNX in vorhandenes BMS					•				
Integrieren von Daikin Geräten via HTTP in vorhandenes BMS						•			
Überwachen des Energieverbrauchs	• (3)	• (3)				•	•	•	•
Modernes Energiemanagement						•	•	•	•
Ermöglicht „Freie Kühlung“						•			
Sprachregelung	• (4)								
Integrieren von Daikin Produkten über alle Produktsäulen hinweg in Daikin BMS						•			
Integrieren von Produkten anderer Hersteller in Daikin BMS						•	•	•	•
Online-Regelung	•					• (2)	•	•	•
Verwalten mehrerer Standorte							•	•	•

(1) 7 iTM plus Adapter (DGE601A52 und DGE601A53) können für den Anschluss von 512 Innengerätegruppen und 80 Außengeräten (Systemen) ergänzt werden. | (2) Über hauseigenes IT-System (kein Daikin Cloud Server). | (3) Nicht für alle Innengeräte verfügbar. | (4) Nur für BRP069C51, Verbindung zu Google Assistant und Amazon Alexa. | (5) Nur für BRP069C51, wenden Sie sich Ihren Händler vor Ort, um eine Übersicht der verfügbaren Dienste zu erhalten.

Technische Kühlung



	Geräteregelung	Integrierte Regelung		Erweiterte Regelung
	BRC1H52W/S/K	RTD-10	DTA113B51	DCM601B51
	1 Fernbedienung für 1 Innengerät (Gruppe) (2)	1 Gateway für 1 Innengerät (Gruppe) Es können bis zu 8 Gateways miteinander verknüpft werden	1 Adapter für bis zu 4 Geräte	1 iTM für 64 Innengeräte (Gruppen) (1)
Automatische Regelung der Klimaanlage	•	•	•	•
Reservebetrieb	•	•	•	•
Betriebswechsel	•	•	•	•
Eingeschränkte Regelungsmöglichkeiten in Räumen mit Technischer Kühlung	•	•	•	•
Wenn Raumtemperatur zulässigen Höchstwert übersteigt, dann wird Alarm ausgelöst und Standby-Gerät gestartet.		•		•
Im Störfall wird ein Alarm angezeigt.	•	•		•
Im Störfall wird ein Alarm-Ausgang aktiviert.		Über Zubehör KRP2/4A (3)		Über WAGO E/A

(1) 7 iTM plus Adapter (DGE601A52 und DGE601A53) können ergänzt werden, um 512 Innengerätegruppen und 80 Außengeräte (-systeme) zu realisieren. (2) Funktionen der Infrastrukturkühlung sind nur mit Innengeräten möglich, die an Außengeräte Seasonal Smart angeschlossen sind. (3) Siehe Liste der Optionen für Innengeräte.

Kabel-Fernbedienung „Madoka“ für Sky Air und VRV



BRC1H52W
Symbolansicht



BRC1H52S
Standardansicht



BRC1H52K
CO₂-Visualisierung

Eine auf höchste Anwenderfreundlichkeit rundum neu gestaltete Fernbedienung

- › Ansprechendes und elegantes Design
- › Intuitive Bedienung über Touch-Bedienflächen
- › Drei Optionen für Ansichten: „Standardansicht“, „Detailansicht“ und „**Symbolansicht**“
- › Direkter Zugriff auf Grundfunktionen (Ein/Aus, Sollwert, Betriebsart, Ziel-Werte, Ventilator Drehzahl, Lamellen, Filtersymbol und Filter zurücksetzen, Störung und Störungscode)
- › Drei Farbvarianten – für jede Raumgestaltung
- › Kompakt, nur 85 x 85 mm
- › Echtzeituhr mit automatischer Umstellung auf Sommerzeit

Hotelfunktionen

- › Energieeinsparungen dank Integration von Schlüsselkarte, Fensterkontakt und Begrenzung von Sollwerteneinstellungen (BRP7A*)
- › Flexible Absenkfunktion hält die Raumtemperatur innerhalb komfortabler Grenzen, damit für den Gast stets ein komfortables Raumklima gegeben ist

Integration von Schlüsselkarte + Fensterkontakt

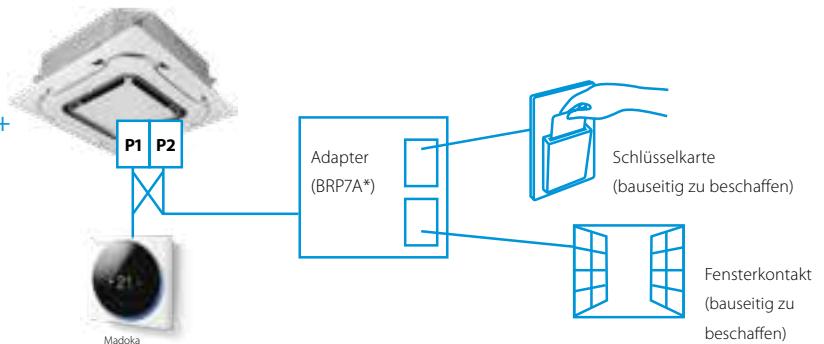

Madoka Assistant: Erweiterte Einstellungen können problemlos über ein Smartphone vorgenommen werden



Eine Vielzahl an individuell auswählbaren Energiesparfunktionen

- › Begrenzung des Temperaturbereichs: Energieeinsparung durch Festlegen einer unteren Temperaturgrenze für den Kühlbetrieb und einer oberen Temperaturgrenze für den Heizbetrieb (1)
- › Absenkfunktion
- › Einstellbarer Bewegungs- und Infrarotsensor (erhältlich für Roundflow und Euroraster-Zwischendeckengeräten)
- › Automatische Temperaturrückstellung
- › Automatische Abschaltung

Nachverfolgung des Elektroenergieverbrauchs (2)

Die kWh-Anzeige gibt den Stromverbrauch des vergangenen Tags / Monats / Jahres an

Sonstige Funktionen

- › Drei Nutzerzugriffsebenen: „Grundfunktionen“, „Erweiterte Funktionen“ und „Installateur“, entsprechend den Ansprüchen der Nutzer und verhindern unsachgemäße Nutzung
- › Kosten- und zeitsparendes Speichern von bauseitigen Einstellungen und Zeitplänen auf Smartphone und Hochladen auf andere Systeme
- › Markieren Sie häufig verwendete Menüs als Favoriten für den direkten Zugriff
- › Bis zu drei unabhängige Zeitpläne programmierbar, zwischen denen im Verlauf des Jahres problemlos gewechselt werden kann (z. B. „Sommer“, „Winter“, „Übergangszeit“)
- › Menüeinstellungen können einzeln gesperrt oder eingeschränkt werden
- › Zeitplan für „Leisebetrieb“ und „Energieverbrauchsgrenze“ für Außengerät programmierbar (3)
- › Echtzeituhr mit automatischer Umschaltung Sommer-/ Winterzeit



Weitere Einzelheiten und endgültige Informationen erhalten Sie nach dem Scannen oder Anklicken des QR-Codes.



Kostengünstige Lösung für Technikraumkühlung

- › Nur in Kombination mit RZAG* / RZQG*
- › Betriebswechsel

Nach einer bestimmten Zeit wechselt das sich in Betrieb befindende Gerät in den Standby und das Standby-Gerät übernimmt, dadurch verlängert sich die Lebensdauer des Systems. Das Rotationsintervall kann auf 6, 12, 24, 72 oder 96 Stunden sowie wöchentlich eingestellt werden.

- › Reservebetrieb: Bei Ausfall eines Geräts läuft das andere Gerät automatisch an

(1) Auch verfügbar für automatische Umschaltung Kühlen/Heizen (3) Nur verfügbar bei RZAG*, RZASG*, RZQG*, RZQSG*
 (2) Nur für Monosplit-Kombinationen Sky Air FBA, FCAG und FCAHG



Konnektivität

BLUEVOLUTION

Die Onecta App kann bis zu 50 Split-Klimaanlagen überwachen und regeln.

Alle Bluevolution Innengeräte können eine Verbindung zur Onecta App aufbauen.

Wi-Fi Controller Kombinationstabelle*

	Innengerät	Wi-Fi Adapter	
		BRP069C81	BRP069C82
BLUEVOLUTION SKY AIR	Roundflow Kassettengerät (FCAG-B & FCAHG-H)		•
	Fully Flat Kassettengerät (FFA-A9)	•	
	FDXM-F9	•	
	FBA-A(9)	•	
	FDA-A	•	
	FDA200-250A		•
	FHA-A(9)	•	
	FUA-A	•	
	FAA-A	•	
	FVA-A	•	
	FNA-A9	•	
		Preis für Adapter	€ 180,-

* nicht gültig für Super-multi-Anwendung

■ Gekennzeichnete Produkte sind der Rabattgruppe SPLIT, VRV oder Applied Systems zugeordnet.

Onecta

Die Onecta App kann bis zu 50 Split-Klimaanlagen überwachen und regeln. Alle Bluevolution Geräte können eine Verbindung zur Onecta App aufbauen.



Regeln

Regeln von Betriebsart, Temperatur, Luftreinigung, Ventilatorumdrehzahl und Luftstromrichtung



Programmieren

Programmieren von Soll-Temperatur, Betriebsart und Ventilatorumdrehzahl



Überwachen

Überwachen des Energieverbrauchs, Programmieren von Abwesenheit



Prüfen

Überprüfen der Zustände der Räume im Haus

Intuitive Online- und Sprachregelung







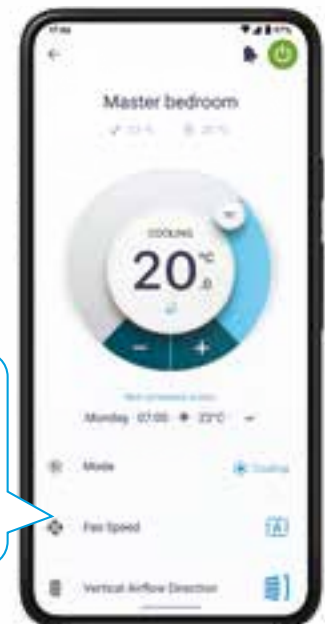
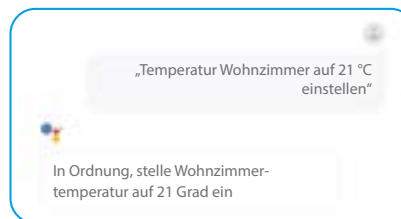









Regeln Sie Ihr System, und genießen Sie maximalen Komfort – indem Sie einfach sagen, was Sie möchten. Über Amazon Alexa oder Google Assistant können Sie die wesentlichen Funktionen wie Solltemperatur, Betriebsart, Ventilatorumdrehzahl und vieles mehr regeln!

Ihre Vorteile

- › Zugang zu verschiedenen Funktionen zur Regelung Ihres Raumklimas
- › Einstellen von Temperatur, Betriebsart, Luftreinigung und Ventilatoren mit dem interaktiven Thermostat
- › Erstellen verschiedener Zeitpläne und Betriebsmodi
- › Überwachen des Energieverbrauchs



Steuerungs- und Adapterzubehör für Innengeräte





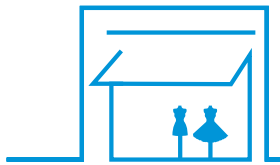

Kombinationstabelle für Innengeräte siehe Seite 62-63		Preis €
	 BRC1H52W/S/K Madoka Fernbedienung im Premium Design (weiß, silber, schwarz), mit intuitiver Touch-Steuerung. Erlaubt Sollwert- und Lüfterregelung, Betriebsartumschaltung, Klappensteuerung, Filterüberwachung und Fehleranzeige. Erweiterte Einstellungen wie Zeitprogramme, Rücksetzfunktion und Sollwertlimitierung können einfach vom Smartphone gesteuert werden.	216,-
	 BRC1D52 Standard Kabelfernbedienung – Wochentimer, integrierter Temperatursensor, VAM Steuerung, Grenzbetrieb. Anschluss an P1/P2 Terminal.	171,-
	 BRC4* / BRC7* Infrarotfernbedienung – Im Gegensatz zu BRC1D52 kein Temperaturfühler, Wochentimer, VAM -Regelung, oder Grenzbetrieb möglich. Empfänger vom jeweiligen Modell/Innengerät abhängig. Anschluss an PCB oder P1/P2 Terminal.	Modell und Preis abhängig vom Innengerät
	 K.RSS Externer Funk-Temperaturfühler – erlaubt die Messung der Raumtemperatur an der gewünschten Stelle ohne zusätzliche Verkabelung. Anschluss anstelle des Standard-Ansaugfühlers auf der Innengeräteplatine	172,-
	 KRCS01-* Verkabelter externer Raumtemperaturfühler. Erlaubt die Messung der Raumtemperatur an der gewünschten Stelle. Anschluss anstelle des Standard-Ansaugfühlers auf der Innengeräteplatine.	Modell und Preis abhängig vom Innengerät
REGELUNGSPATINEN FÜR INNENGERÄTE	 KLIC-DI_V2 KNX Adapter – bietet eine Kommunikationsschnittstelle zum KNX Protokoll für 1 Sky Air Innengerät. Anschluss an P1/P2 Klemmen. Eine BRC * Fernbedienung kann optional zusätzlich angeschlossen werden. Zur Installation außerhalb des Innengeräts.	[1]
	 RTD-10 Universal-Regeladapter – bietet externe Steuerung/Überwachung über 0-10kΩ Widerstand oder 0-10VDC Eingangssignale oder potentialfreie Kontakte (Betriebs- oder Abtausignal, Störmeldung) sowie eine Schnittstelle zum Modbus Protokoll. Für 1 P1/P2 Gruppe von Innengeräten (max. 16 Innengeräte). Anschluss an P1/P2 Klemmen. Eine BRC * Fernbedienung kann optional zusätzlich angeschlossen werden. Zur Installation außerhalb des Innengeräts.	479,-
	 RTD-HO Intelligenter Hotel-Steuerungsadapter – bietet intelligente Gerätesteuerung basierend auf Eingängen von Schlüsselkarten und Fensterkontakten sowie eine Kommunikationsschnittstelle zum Modbus Protokoll. Für 1 P1/P2 Gruppe von Innengeräten (bis zu 16 Innengeräte). Anschluss an P1/P2 Klemmen. Eine BRC * Fernbedienung kann optional zusätzlich angeschlossen werden. Zur Installation außerhalb des Innengeräts.	479,-
	 EKMBPP1 Modbus Adapter – bietet eine Kommunikationsschnittstelle zum Modbus Protokoll für 1 P1/P2 Gruppe von Innengeräten (maximal 16 Innengeräte). Alle Innengeräte werden simultan geregelt, die Überwachung erfolgt individuell pro Gerät. Anschluss an P1/P2 Klemmen. Eine BRC * Fernbedienung kann optional zusätzlich angeschlossen werden. Zur Installation außerhalb des Innengeräts.	359,-
	 RTD-20 Erweiterter Regelungsadapter für Shop- und Büroanwendungen – bietet erweiterte Regelungs- und Energiesparfunktionen für mehrere Geschäftsbereiche und Regelzonen, Steuerung von VAM Geräten anhand von CO ₂ Sensoren, Steuerung von Torluftschleibern anhand von Außenbedingungen, intelligente Regelung von Geräten im Räumen mit mobile Raumteilern, etc. Zur Installation außerhalb des Innengeräts.	573,-
Kombinationstabelle für Innengeräte siehe Seite 62-63		Preis €
REGELPLATINEN FÜR INNENGERÄTE	 DTA113B51 DS-Net Adapter – bietet autonome Backup und Rotationsfunktionen für bis zu 4 VRV oder Sky Air Geräte. Anschluss an P1/P2 Klemmen und gleichzeitiger Anschluss einer BRC1* notwendig! Nicht mit anderen P1/P2 Reglern kombinierbar.	917,-
	 BRP7A* Adapterplatte für Fenster- und Schlüsselkartenkontakt zur Steuerung eines Innengeräts oder einer -gruppe abhängig vom Kontaktstatus. Anschluss an den P1/P2 Terminal. Funktioniert nur in Kombination mit einer Madoka BRC1H52W Fernbedienung.	136,-
	 KRP4A* Adapterplatte zur externen Steuerung/Überwachung mittels potentialfreier Kontakte und Sollwertvorgabe über 0-140Ω. Anschluss an P1/P2 Klemmen und gleichzeitiger Anschluss einer BRC 1/2/4/7 Fernbedienung notwendig. Nicht kombinierbar mit anderen P1/P2 Reglern.	275,-
	 (E)KRP1B* / (E)KRP1C* Zusatzplatine mit 4 Ausgangssignalen – bietet potentialfreie Kontakte zur Steuerung von Elektroheizern, Befeuchtern, Stützventilatoren usw., abhängig vom Innengerätestatus. Ausgänge: Kompressor- oder Störungsstatus, Lüfterstatus Innengerät, Zuheizung, Befeuchter. Zur Installation außerhalb des Innengeräts.	Modell und Preis abhängig vom Innengerät
	 KRP1BB* Zusatzplatine mit 2 Ausgangssignalen – bietet potentialfreie Kontakte zur Steuerung von Elektroheizern, Befeuchtern, Stützventilatoren usw., abhängig vom Innengerätestatus. Ausgänge: Kompressor- oder Störungsstatus, Lüfterstatus Innengerät. Anschluss an Innengeräteplatine. Abhängig vom Innengerät kann eine Installationsbox notwendig sein. Siehe Seite 62-63.	Modell und Preis abhängig vom Innengerät
	 EKRORO- Zusatzadapter für Kontakt zur externen Ein/Aus oder Notabschaltung. Anschluss an P1/P2 Klemmen. Rüstet den T1/T2 Kontakt nach, welcher zum externen Ein/Aus oder zur Notabschaltung verwendet werden kann.	Modell und Preis abhängig vom Innengerät
	 KRP* Installationsbox / Montageplatte für Zusatzplatinen bei Geräten wo kein Platz vorgesehen ist.	Modell und Preis abhängig vom Innengerät

[1] Zusatzplatinen KLIC-DI_V2 & KLIC-DDV3, werden über die Firma Zennio Avance y Tecnologia S.L. vertrieben (www.zennio.com).

Gekennzeichnete Produkte sind der Rabattgruppe SPLIT, VRV oder Applied Systems zugeordnet.

Zentralregler





		Umfassendes Regulationssystem					
							
		DCS601C51	DCM601B51	DGE601A51	DGE602A51	DGE601A52	DGE601A53
		1 Gerät für 32 Innengeräte	1 iTM für 64 Innengeräte (Gruppen) (1)	64 Geräte (Gruppen) (1) über Daikin Cloud Plus	Maximal 64 Geräte über Daikin Cloud Plus	DIII Plus Adapter Grundgerät	DIII Plus Adapter Slotweiterung
Preis	€	2.812,-	6.028,-	3.274,-	2.546,-	1.488,-	1.012,-
Automatische Regelung der Klimaanlage		•	•	•	•		
Eingeschränkte Regelungsmöglichkeiten für Ladenpersonal		•	•	•	•		
Unterteilen des Ladengeschäfts in Zonen		•	•	•	•		
Kopplung mit z. B. Alarm, PIR-Sensor		• (eingeschränkt)	•	•	•		
Integrieren von Daikin Geräten via HTTP in vorhandenes BMS			•				
Überwachen des Energieverbrauchs			•	•	•		
Modernes Energiemanagement			•	•	•		
Ermöglicht „Freie Kühlung“			•				
Integrieren von Daikin Produkten über alle Produktsäulen hinweg in Daikin BMS			•				
Integrieren von Produkten anderer Hersteller in Daikin BMS			•	•	•		
Online-Regelung			• (2)	•	•		
Verwalten mehrerer Standorte				•	•		































(1) 7 DIII Plus Adapter (DGE601A52 und DGE601A53) können für den Anschluss von 512 Innengerätegruppen und 80 Außengeräten (Systemen) ergänzt werden.
 (2) Über hauseigenes IT-System (kein Daikin Cloud Server).

intelligent Touch Manager und EDGE		Preis €
DCS302A52-9	Zusatzplatine für Zentralregler – bietet potentialfreie Kontakte für Stör-/Betriebsmeldeüberwachung und Ein/Aus Regelung für alle an den Zentralregler angeschlossenen Geräte. Ein Adapter je iTM bzw. ITM Plus Adapter notwendig	297,-
DCM002A51 (Software)	Proportional Power Distribution (PPD) Option – berechnet den Energieverbrauch jeder Inneneinheit basierend auf dem Gesamtverbrauch des VRV Systems - nur möglich bei Anlagen mit nur VRV Innengeräten	2.871,-
DCM008A51 (Software)	Energy Navigator Software Option - bietet eine erweiterte Analyse des Energieverbrauchs sowie die Limitierung des Energieverbrauchs des VRV Systems - nur möglich bei Anlagen mit nur VRV Innengeräten	5.876,-
DCM009A51 (Software)	BACnet Server Option - ermöglicht es, mit dem iTM externe Komponenten über das BACnet/IP Protokoll zu überwachen und/oder zu steuern - nur möglich bei Anlagen mit nur VRV Innengeräten	2.764,-
DCM007A51 (Software)	HTTP Protocol Open Interface Option für Home Automation – stellt HTTP Kommunikationsprotokoll zum Anschluss an Regulationssysteme von Drittherstellern bereit - nur möglich bei Anlagen mit nur VRV Innengeräten	2.115,-
DCM010A51 (Software)	PMS Interface Option als Automatisierungsschnittstelle zwischen ITM und Oracle Opera PMS zur Installation auf einem Windows-PC - nur in Verbindung mit DCM007A51 Software	6.510,-

Optionales Zubehör für Außengeräte

Regelungs- und Adapterzubehör für Außengeräte		Preis €
	SB.KRP58M52 Externer Regelungsadapter für alle Sky Air Außengeräte – ermöglicht die Aktivierung des schallreduzierten Betriebs und des dreistufigen Lastabwurfs mittels potentialfreier Kontakte.	408,-
	SB.KRP58M53 Externer Regelungsadapter für alle Sky Air Außengeräte – ermöglicht die Aktivierung des schallreduzierten Betriebs und des dreistufigen Lastabwurfs mittels potentialfreier Kontakte.	410,-
	EKBPH140L Optionales Bodenplattenheizband für Sky Air Alpha Serie Außengeräte (RZAG) empfohlen wenn das Gerät zum Heizen verwendet wird und längere Zeiträume (5 Tage und mehr) mit Temperaturen von unter -5°C und hoher Luftfeuchtigkeit zu erwarten sind.	201,-

Zubehör Kombinationstabelle













		Preis €
SKY AIR	 BRP069C8* WiFi Controller Schnittstelle (nur in Kombination mit Kabelfernbedienung möglich)	135,-
	 EWHAR1 Kabelverlängerung, wird benötigt beim Einsatz von WLAN-Adapter bei selbstreinigender Zierblende	29,-
	 BRC4* / BRC7* Infrarotfernbedienung inklusive Empfänger	[1]
	 DCM601B51 Intelligent Touch Manager	6.028,-
	 DCS601C51 Intelligent Touch Controller	2.812,-
	 DGE601A51 Cloud Manager Edge	3.274,-
 DGE602A51 Cloud Manager Edge Lite	2.546,-	
SKY AIR	 BRC1H52W/S/K Madoka Kabelfernbedienung in Weiß/Silber/Schwarz	216,-
	 BRC1D52 Standard Kabelfernbedienung (nicht kompatibel mit Wi-Fi Controller Schnittstelle)	171,-
	 K.RSS Externer Funk-Temperaturfühler	172,-
	 KRCS01-* Externer verkabelter Temperaturfühler	[2]
	 KLIC-DI_V2 KNX Adapter für Sky Air und VRV Geräte	[3]
	 RTD-10 Universal-Regeladapter	479,-
	 RTD-HO Intelligenter Hotel-Regeladapter	479,-
	 EKMBPP1 Modbus Adapter für Sky Air und VRV Geräte	359,-
	 RTD-20 Erweiterter Regelungsadapter	573,-
	 DTA113B51 DS-Net Adapter 	917,-
	 BRP7A* Zusatzplatine für Fenster- /Schlüsselkartenkontakt 	[2]
	 KRP4A* Zusatzplatine für externe Überwachung/Steuerung (ein BRC Regler ist notwendig) 	[2]
	 (E)KRP1B* / (E)KRP1C* Zusatzplatine mit 4 Ausgängen 	[1]
	 KRP1BB* Zusatzplatine mit 2 Ausgängen 	[1]
	 EKORO Nachrüstung Fern-Ein/Aus, Not-Aus 	[1]
	 Nur für Platinen mit 	[1]

*1 Individuelle Steuerung der Schwingklappen sowie des Anwesenheits- und Bodensensors nicht verfügbar (nicht kompatibel mit Anwesenheits-/Bodensensor Option);

*2 Modell abhängig von ausgewählter Zierblende (W = vollständig weißes Design, S = silber/weißes Design); Vorgängermodell nur in Kombination mit BRC7EB530W.

(1) Modell und Preis abhängig vom Innengerät; (2) Modell abhängig vom Innengerät; (3) Zusatzplatinen KLIC-DI_V2 & KLIC-DDV3, werden über die Firma Zennio Avance y Tecnologia S.L. vertrieben (www.zennio.com).

 Diese gekennzeichneten Produkte sind der Rabattgruppe Split zugeordnet.

											
FAA-B	FHA-A(9)	FUA-A	FCAG / FCAHG mit Standardblende	FCAG / FCAHG mit selbstreinigender Blende	FFA-A9	FBA-A(9)	FDA-A	FDA200-250A	FDXM-F9	FNA-A9	FVA-A
✓	✓	✓	BRP069C82	BRP069C82	✓	✓	✓	BRP069C82	✓	✓	✓
			✓	✓							
BRC7EA631/ BRC7EA632	BRC7GA53-9	BRC7C58 *1	BRC7FA532F *1	-	BRC7F530W / BRC7F530S *1*2	BRC4C65	BRC4C65	BRC4C65	BRC4C65	BRC4C65	-
313,-	586,-	368,-	272,-	-	274,-	229,-	229,-	229,-	229,-	229,-	-
✓	✓	✓	✓	✓	✓	✓	✓	✓	✓	✓	✓
✓	✓	✓	✓	✓	✓	✓	✓	✓	✓	✓	✓
✓	✓	✓	✓	✓	✓	✓	✓	✓	✓	✓	✓
✓	✓	✓	✓	✓	✓	✓	✓	✓	✓	✓	✓
✓	✓	✓	✓	✓	✓	✓	✓	✓	✓	✓	✓
✓	✓	✓	✓	✓	✓	✓	✓	✓	✓	✓	✓
✓	✓	mit Einschränkungen *1	mit Einschränkungen *1	-	mit Einschränkungen *1	✓	✓	✓	✓	✓	✓
✓	✓	✓	K.RSS+EKEWTSC-1	K.RSS+EKEWTSC-1	✓	✓	✓	✓	✓	✓	-
			191,-	191,-							
KRCS01-4	KRCS01-4	KRCS01-4	KRCS01-5B	KRCS01-5B	KRCS01-4	KRCS01-4	KRCS01-4	KRCS01-6B	KRCS01-4	KRCS01-4	-
✓	✓	✓	✓	✓	✓	✓	✓	✓	✓	✓	✓
✓	✓	✓	✓	✓	✓	✓	✓	✓	✓	✓	✓
✓	✓	✓	✓	✓	✓	✓	✓	✓	✓	✓	✓
✓	✓	✓	✓	✓	✓	✓	✓	✓	✓	✓	✓
✓	✓	✓	✓	✓	✓	✓	✓	✓	✓	✓	✓
✓	✓	✓	✓	✓	✓	✓	✓	✓	✓	✓	✓
BRP7A51	BRP7A52	BRP7A53	BRP7A53	-	BRP7A53	BRP7A51	BRP7A54	BRP7A54	BRP7A54	BRP7A51	BRP7A52
KRP4A51	KRP4A52	KRP4A53	KRP4A53	-	KRP4A53	KRP4A52	-	KRP4A51	KRP4A54-9	KRP4A54-9	KRP4A52
-	-	-	EKRP1C11	-	-	EKRP1B2	EKRP1B2	EKRP1C13	-	-	-
-	-	-	121,-	-	-	196,-	196,-	121,-	-	-	-
-	KRP1B54	-	KRP1B57	-	KRP1B57	-	KRP1C64	KRP1C65	KRP1B56	KRP1B56	KRP1B57
-	223,-	-	224,-	-	224,-	-	297,-	388,-	223,-	223,-	224,-
standard	EKROR04	EKROR05	standard	standard	standard	standard	EKROR03	-	standard	-	-
-	62,-	62,-	-	-	-	-	82,-	-	-	-	-
KRP4A93	KRP1D93A	KRP1B97	KRP1H98A	-	KRP1BB101	KRP1BB101	KRP4A96	-	KRP1BB101	KRP1BB101	KRP4AA95
207,-	241,-	249,-	77,-	-	106,-	106,-	102,-	-	106,-	106,-	141,-

Alle elektrischen Verkabelungen müssen von einem qualifizierten Elektriker ausgelegt und ausgeführt werden sowie allen lokalen und staatlichen Richtlinien entsprechen. Die untenstehenden Informationen sind nur als Richtwerte zu verstehen.

Sky Air Pair, Twin, Tripple und Double-Twin

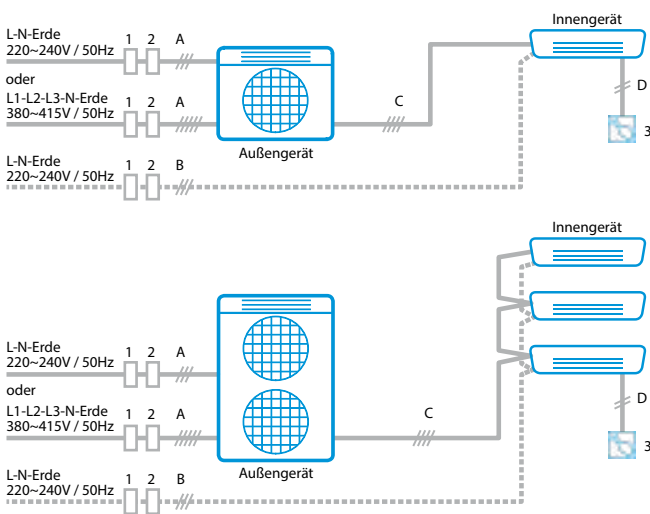

Pos.	Komponente	Beschreibung
1	FI-Schalter	• siehe oben
2	Sicherung	• siehe oben
3	Regelungsschnittstelle	• z. B. Kabelfernbedienung (BRC1H52W/S/K), Regelungsadapter, etc.
A	Hauptspannungsversorgung	• H05VV Typ wenn in Schutzrohr, H07RN wenn ungeschützt • 1-phasis: 3-polig inkl. Erdung • 3-phasis: 5-polig inkl. Erdung • Kabeldimension muss entsprechend den lokalen und staatlichen Richtlinien ausgewählt werden, basierend auf den MCA Werten
B	Zusatz-Spannungsversorgung Innengerät	• Notwendig bzw. empfohlen für Innengeräte mit hoher Leistung wie FBA und FDA • H05VV Typ wenn in Schutzrohr, H07RN wenn ungeschützt • 3-polig inkl. Erdung • Kabeldimension muss entsprechend den lokalen und staatlichen Richtlinien ausgewählt werden, basierend auf den MCA Werten
C	Geräteverkabelung „1-2-3-Erde“	• LYICY-U4G2,5 • (4-polig inkl. Erdung, Kabeldimension muss entsprechend den lokalen und staatlichen Richtlinien ausgewählt werden, basierend auf den MCA Werten.)
D	Verkabelung Fernbedienung „P1-P2 Bus“	• Niederspannungsverkabelung (16VDC) • LYICY Typ, 2-polig • 0,75 bis 1,25 mm ²

Split & Multisplit

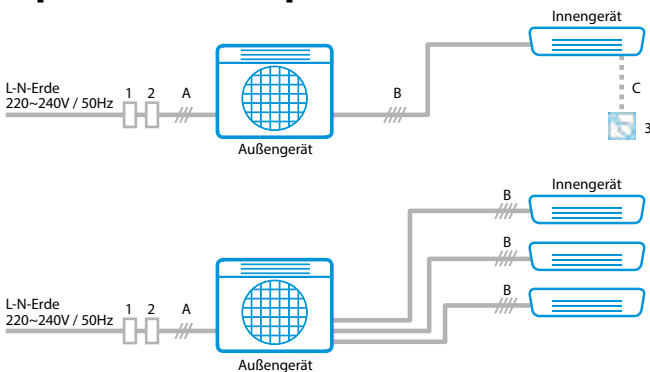



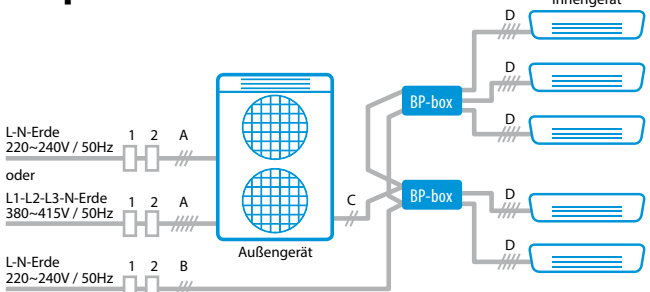

Pos.	Komponente	Beschreibung
1	FI-Schalter	• Flinke Auslösung (30mA <0,1s) • Muss geeignet sein für höhere Oberwellen • Darf die Erdung nicht unterbrechen!
2	Sicherung	• Sicherungsstärke darf nicht höher als die MFA der gewählten Kombination sein • Darf die Erdung nicht unterbrechen!
3	Optionale Regelungsschnittstelle	• z.B. Online Controller, Kabelfernbedienung, etc.
A	Hauptspannungsversorgung	• H05RN Typ, 3-polig inkl. Erdung • Kabeldimension muss entsprechend den lokalen und staatlichen Richtlinien ausgewählt werden, basierend auf den MCA Werten (mind. 2,5 mm ²)
B	Geräteverkabelung „1-2-3-Erde“	• H05RN Typ, 4-polig inkl. Erdung • Kabeldimension muss entsprechend den lokalen und staatlichen Richtlinien ausgewählt werden, basierend auf den MCA Werten.
C	Kabel Zubehör	• Mitgeliefert mit dem Zubehör

Super-Multi-Plus



Pos.	Komponente	Beschreibung
1	FI-Schalter	• siehe oben
2	Sicherung	• siehe oben
A	Hauptspannungsversorgung	• H05VV Typ wenn in Schutzrohr, H07RN wenn ungeschützt • 1-phasis: 3-polig inkl. Erdung • 3-phasis: 5-polig inkl. Erdung • Kabeldimension muss entsprechend den lokalen und staatlichen Richtlinien ausgewählt werden, basierend auf den MCA Werten • HINWEIS: 3-phasige Geräte sind ein Klasse A EMC Produkt. In Wohnbereichen kann es zu Radio-Interferenzen kommen, in welchem Fall geeignete Gegenmaßnahmen getroffen werden müssen
B	BP Box Spannungsversorgung	• LYICY Typ wenn in Schutzrohr, H07RN wenn ungeschützt • 3-polig inkl. Erdung • Kabeldimension muss entsprechend den lokalen und staatlichen Richtlinien ausgewählt werden, basierend auf den MCA Werten.
C	AG-BP Verkabelung „F1-F2 Bus“	• Niederspannungsverkabelung (16VDC) • LYICY Typ, 2-polig • 0,75 bis 1,25 mm ²
D	BP-IG Verkabelung „1-2-3-Erde“	• H05RN Typ, 4-polig inkl. Erdung • Kabeldimension muss entsprechend den lokalen und staatlichen Richtlinien ausgewählt werden, basierend auf den MCA Werten.

Sky Air

	Modell	Leistung Kühlen/Heizen (kW)	Rohrleitungen (Flüssig/Gas) (mm)	Außengerät Abstand Montagefüße (mm)	Verbindung Stromversorgung	Kommunikation - Innengerät zu Außengerät	Max.Länge/ Höhendifferenz Leitungen (m)	KM vorgefüllte Leitungslänge (m)	Zusätzliche Kältemittelmenge
Kassettengeräte	Round Flow Kassette 								
	FCAG35B + RXM35A	3,5/4,2	6,35/9,5	574	V - 3 x 1,5 mm ²	4 x 1,5 mm ²	20/20	10	20 g/m
	FCAG50B + RXM50R	5,0/6,0	6,35/12,7	600	V - 3 x 2,5 mm ²	4 x 1,5 mm ²	30/20	10	20 g/m
	FCAG60B + RXM60R	5,7/7,0	6,35/12,7	600	V - 3 x 2,5 mm ²	4 x 1,5 mm ²	30/20	10	20 g/m
	Fully Flat Kassette 								
	FFA25A9 + RXM25A	2,5/3,2	6,35/9,5	574	V - 3 x 1,5 mm ²	4 x 1,5 mm ²	20/20	10	20 g/m
	FFA35A9 + RXM35A	3,4/4,2	6,35/9,5	574	V - 3 x 1,5 mm ²	4 x 1,5 mm ²	20/20	10	20 g/m
FFA50A9 + RXM50R	5,0/5,8	6,35/12,7	600	V - 3 x 2,5 mm ²	4 x 1,5 mm ²	30/20	10	20 g/m	
FFA60A9 + RXM60R	5,7/7,0	6,35/12,7	600	V - 3 x 2,5 mm ²	4 x 1,5 mm ²	30/20	10	20 g/m	
Kanalgerät	Kanalgerät mit mit Standard ESP 								
	FBA35A9 + RXM35A	3,4/4,0	6,35/9,5	574	V - 3 x 1,5 mm ²	4 x 1,5 mm ²	20/20	10	20 g/m
	FBA50A9 + RXM50R	5,0/5,5	6,35/12,7	600	V - 3 x 2,5 mm ²	4 x 1,5 mm ²	30/20	10	20 g/m
	FBA60A9 + RXM60R	5,7/7,0	6,35/12,7	600	V - 3 x 2,5 mm ²	4 x 1,5 mm ²	30/20	10	20 g/m
Deckengerät	Deckengerät 								
	FHA35A9 + RXM35A	3,4/4,0	6,35/9,5	574	V - 3 x 1,5 mm ²	4 x 1,5 mm ²	20/20	10	20 g/m
	FHA50A9 + RXM50R	5,0/6,0	6,35/12,7	600	V - 3 x 2,5 mm ²	4 x 1,5 mm ²	30/20	10	20 g/m
	FHA60A9 + RXM60R	5,7/7,2	6,35/12,7	600	V - 3 x 2,5 mm ²	4 x 1,5 mm ²	30/20	10	20 g/m
Truhengerät	Truhengerät ohne Verkleidung 								
	FNA25A9 + RXM25A	2,6/3,2	6,35/9,5	574	V - 3 x 1,5 mm ²	4 x 1,5 mm ²	20/20	10	20 g/m
	FNA35A9 + RXM35A	3,4/4,0	6,35/9,5	574	V - 3 x 1,5 mm ²	4 x 1,5 mm ²	20/20	10	20 g/m
	FNA50A9 + RXM50R	5,0/5,8	6,35/12,7	600	V - 3 x 2,5 mm ²	4 x 1,5 mm ²	30/20	10	20 g/m
	FNA60A9 + RXM60R	6,0/7,0	6,35/12,7	600	V - 3 x 2,5 mm ²	4 x 1,5 mm ²	30/20	10	20 g/m

Multisplit Außengeräte



Modell	Leistung Kühlen/Heizen (kW)	Rohrleitungen (Flüssig/Gas) (mm)	Außengerät Abstand Montagefüße (mm)	Verbindung Stromversorgung	Kommunikation - Innengerät zu Außengerät	max. Länge AG-IG (1)/max. Gesamtlänge/ Höhendifferenz Leitungen (m)	KM vorgefüllte Leitungslänge (m)	Zusätzliche Kältemittelmenge
2MXM40A9	4,0/4,2	2x6,35/2x9,5	574	V - 3 x 2,5 mm ²	4 x 1,5 mm ²	20/30/15	20	20 g/m
2MXM50A9	5,0/5,6	2x6,35/ 1x9,5; 1x12,7	574	V - 3 x 2,5 mm ²	4 x 1,5 mm ²	20/30/15	20	20 g/m
2MXM68A9	6,8/8,6	2x6,35/ 1x9,5; 1x12,7	600	V - 3 x 2,5 mm ²	4 x 1,5 mm ²	25/50/15	30	20 g/m
3MXM40A9	4,0/4,6	3x6,35/ 1x9,5; 2x12,7	600	V - 3 x 2,5 mm ²	4 x 1,5 mm ²	25/50/15	30	20 g/m
3MXM52A9	5,2/6,8	3x6,35/ 1x9,5; 2x12,7	600	V - 3 x 2,5 mm ²	4 x 1,5 mm ²	25/50/15	30	20 g/m
3MXM68A9	6,8/8,6	3x6,35/ 1x9,5; 2x12,7	600	V - 3 x 2,5 mm ²	4 x 1,5 mm ²	25/50/15	30	20 g/m
4MXM68A9	6,8/8,6	4x6,35/ 2x9,5; 2x12,7	600	V - 3 x 2,5 mm ²	4 x 1,5 mm ²	25/60/15	30	20 g/m
4MXM80A9	8,0/9,6	4x6,35 / 1x9,5; 1x12,7; 2x15,9	600	V - 3 x 2,5 mm ²	4 x 1,5 mm ²	25/70/15	30	20 g/m
5MXM90A9	9,0/10,0	5x6,35 / 2x9,5; 1x12,7; 2x15,9	600	V - 3 x 2,5 mm ²	4 x 1,5 mm ²	25/75/15	30	20 g/m

(1) für einen Raum

Austausch-Technologie

Die schnelle und qualitätsbewusste Möglichkeit für das Umrüsten von Systemen für R-22 und R-410A

Vorteile und höhere Erlöse für Sie Optimieren Sie Ihr Geschäft

Kürzere Installationszeit

Dank einer schnelleren Installation können Sie mehr Projekte in kürzerer Zeit abwickeln. Es ist einträglicher als ein Austausch des Gesamtsystems inklusive Rohrleitungen.

Niedrigere Installationskosten

Aufgrund der niedrigeren Installationskosten können Sie Ihren Kunden die preisgünstigste verfügbare Lösung anbieten und so Ihre Position gegenüber dem Wettbewerb stärken.

Ablösung von Systemen anderer Hersteller

NON DAIKIN **DAIKIN**

Diese Lösung ermöglicht einen problemlosen Austausch von Daikin Systemen und die Ablösung von Systemen anderer Hersteller.

So einfach wie ein Kinderspiel

Mit einer einfachen Austausch-Lösung zur Hand können Sie mehr Projekte für mehr Kunden in kürzerer Zeit abwickeln, und dies zum günstigsten Preis! Ein Gewinn für alle.

Wie funktioniert das?

Die kostengünstige Daikin Umrüslösung

! Austausch von Innengeräten

Falls die Innengeräte weiterverwendet werden sollen, wenden Sie sich zwecks Abgleichens der Kompatibilität an Ihren Daikin Ansprechpartner.



✓ Austausch der Außengeräte

Erfahren Sie mehr über die Daikin Austausch-Lösungen auf www.daikin.at/austausch-technologie

Diese Vorteile werden Ihre Kunden überzeugen

- ✓ Keine unerwarteten Ausfallzeiten
- ✓ Niedrigere Betriebskosten
- ✓ Umweltfreundlich
- ✓ Höherer Komfort

Ihre Kupferleitungen werden mehrere Generationen überdauern

– Kupferleitungen in von Daikin getesteten Klimasystemen halten mehr als 60 Jahre nach der Installation

Einzigartige Technologien

› Dank der einzigartigen Hepta-Filterung mit maximaler Herausfilterung von Partikeln können Leitungen ohne vorherige aufwendige Reinigung weiterverwendet werden

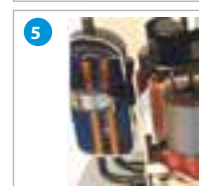
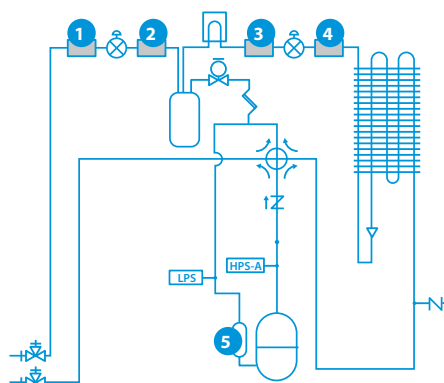

- › Nadel der Expansionsventile aus neuem, enorm korrosionsbeständigem Material
- › Neue Ölsorte sorgt für maximalen Schutz des Systems

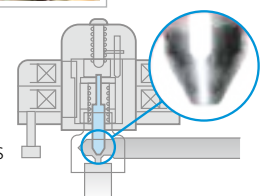

Messbedingungen

Stromversorgung

- V = 1~, 220-240 V, 50 Hz
- V1 = 1~, 220-240 V, 50 Hz
- Y = 3~, 400 V, 50 Hz
- Y1 = 3~, 400 V, 50 Hz

Umrechnungstabelle für Kältemittelleitungen

Zoll	mm
1/4"	6,4 mm
3/8"	9,5 mm
1/2"	12,7 mm
5/8"	15,9 mm
3/4"	19,1 mm
7/8"	22,2 mm
1 1/8"	28,5 mm
1 3/8"	34,9 mm
1 5/8"	41,3 mm
1 3/4"	44,5 mm
2"	50,8 mm
2 1/8"	54 mm
2 5/8"	66,7 mm

Messanordnung zur Ermittlung der Schalldruckpegel

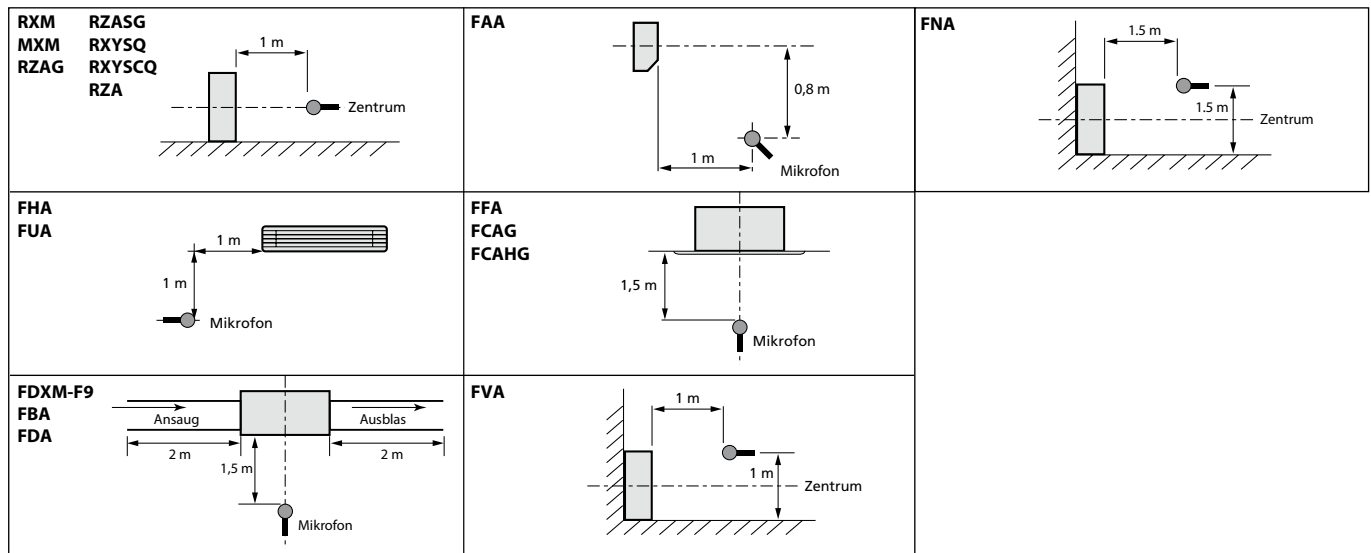

F-Gase-Verordnung

Vollständig/teilweise vorbefüllte Anlagen enthalten fluorierte Treibhausgase. Die tatsächliche Kältemittel-Füllmenge ist vom Gerät abhängig. Genaue Angaben finden Sie bei den technischen Angaben bzw. am Typenschild des Gerätes.

Messbedingungen

Klimatisierung

1) Nennkühlleistungen basieren auf:	
Innentemperatur	27 °C TK / 19 °C FK
Außentemperatur	35 °C TK
Niveaunterschied	0 m
2) Nennheizleistungen basieren auf:	
Innentemperatur	20 °C TK
Außentemperatur	7 °C TK / 6 °C FK
Niveaunterschied	0 m

Der Schalldruckpegel wird in einem bestimmten Abstand vom Gerät mit einem Mikrophon gemessen. Dies ist ein relativer Wert, der vom Abstand und von der Umgebungsakustik abhängt. (Messbedingungen: Informieren Sie sich bitte in den Technischen Datenbüchern.)

Der Schalleistungspegel ist ein absoluter Wert, der die von einer Geräuschquelle abgegebene „Schalleistung“ angibt. Weitere Informationen finden Sie in den Technischen Datenbüchern.



Energiebewusstes Verhalten hört nicht mit dem Erwerb und der Installation einer energiesparsamen Anlage auf. Es muss auch dafür gesorgt werden, dass eine solche Anlage über ihre gesamte Lebenszeit hinweg beständig läuft.

Damit das optimale Betriebsverhalten auch auf Dauer gegeben ist, sind fachgerechte Wartung und Instandhaltung unabdingbar.

Sind die Filter wirklich sauber und sind auch keine Bauteile defekt? Sind alle Einstellungen korrekt?

Alle diese Dinge sind für ein Aufrechterhalten des optimalen Komforts von Bedeutung. Selbst wenn Sie zurzeit keinen Unterschied feststellen können, am Jahresende können Sie das ganz bestimmt – anhand der

Stromrechnung. Eine der zentralen Aufgaben unserer Daikin Forschung und Entwicklung besteht darin, die Energieeffizienz unserer Systeme beständig weiter zu steigern.

Wir bei Daikin Service sind um die Aufrechterhaltung der Effizienz Ihrer Geräte bemüht, sei es durch optimale Inbetriebnahme, regelmäßige und vorbeugende Wartung, Fernüberwachung, Optimieren des Betriebsverhaltens von Geräten oder durch das Realisieren kostengünstiger Umrüstungen. Nur so kommen Ihnen die sich aus den Effizienzgewinnen durch den Einsatz unserer neuesten Spitzentechnologien ergebenden Nutzeffekte zugute.

Optimierung und Upgrade



European Remote Monitoring Center



Upgrade / Optimieren

Instandhaltung



Wartungsplan



Unterstützung bei der Installation



Inbetriebnahme

Ersatzteile und Reparaturen

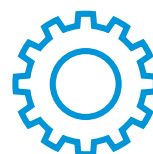

Ersatzteile



Reparaturleistungen

Inbetriebnahme

Damit Energiesparsamkeit und optimales Betriebsverhalten Ihrer Daikin Anlage auch auf lange Sicht gegeben ist, bietet Daikin, [eine Inbetriebnahme Ihres Daikin Systems durch hochqualifizierte und vom Hersteller geschulte Fachkräfte an.](#)

Eine Inbetriebnahme durch autorisierte Servicepartner oder durch Daikin selbst stellt zusätzlich sicher, dass das System optimal funktioniert und Ihnen alle Vorzüge eines einzigartigen Wohlfühlklimas bietet.

Jede Inbetriebnahme wird nach Daikin-Standard dokumentiert und ein Inbetriebnahmebericht mit allen ausgeführten Tätigkeiten und Aufzeichnungen über die Funktionsweise erstellt.



Die angeführten Preise gelten für eine bereits abgearbeitete Checkliste für die Vorbereitung der Inbetriebnahme. Auf dieser Checkliste sind eine Reihe von Grundvoraussetzungen wie allgemeine Bedingungen am Standort, Bereitstellung der Stromversorgung und der erforderlichen Stromanschlüsse sowie Punkte in Bezug auf die Installation aufgeführt. Dadurch ist sichergestellt, dass dieser Service effizient und termingemäß erbracht und mit den bestmöglichen Resultaten abgeschlossen werden kann. Die aktuelle Version der Checkliste „Inbetriebnahme“ finden Sie auf: <http://my.daikin.at>

Bitte beachten Sie die gültigen Daikin IBN-Bedingungen

Inbetriebnahme ^{2) 3) 6)} (inkl. Fahrzeugpauschale & 3 Jahren Vor Ort Gewährleistung)	Bestell-Nr.	Preis € ¹⁾
Mono-Split Wärmepumpe	CE.PS_COM_SPMON	675,-
Multi-Split Wärmepumpe (bis 3 Inneneinheiten)	CE.PS_COM_SPMUL3	840,-
Multi-Split Wärmepumpe (bis 5 Inneneinheiten)	CE.PS_COM_SPMUL5	990,-
Zusätzliche Komponenten, z.B. Gateway	CE.PS_COM_ACC	345,-
Zusätzliche Dienstleistungen und Materialien	Bestell-Nr.	Preis € ¹⁾
Verlegen der Kältemittelleitung (inkl. Material) pro lfm. bis ø 16mm 5/8"	CE.PS_COM_PIPEIN	67,-
Lötverbindung herstellen (Preis pro Lötstelle)	CE.PS_COM_BRAZ	57,-
Kältemittel (pro kg) Preis je Art	CE.PS_REFRxxxx	Auf Anfrage
Entsorgen Kältemittel (pro kg)	CE.PS_REFR_DISP	16,-
Kleinmaterial, Schmier- und Putzmittel	CE.PS_CL_LUB_INC	8,-
Prüfbuch klein (grün)	CE.PS_MA_LOBOSMA	27,-
Prüfbuch groß (blau)	CE.PS_MA_LOBOLA	32,-
Arbeitszeit		
Stundensatz Servicetechniker	CE.PS_LA_HOUR	137,-
Stundensatz Servicetechniker Überstundenzuschlag 50%	CE.PS_LA_HOUR50	68,50
Stundensatz Servicetechniker Überstundenzuschlag 100%	CE.PS_LA_HOUR100	137,-
Stundensatz Planung / Projektarbeiten	CE.PS_LA_PRO	137,-
Normalarbeitszeit ohne Zuschlag	Mo – Do von 08:00 bis 17:00 Uhr, Fr von 08:00 bis 12:30 Uhr	
Zeiten mit 50% & 100% Überstundenzuschlag (Zuschläge gelten für Fahrtkostenpauschale und Arbeitszeit)	Mo – Do von 08:00 bis 17:00 Uhr, Fr von 08:00 bis 12:30 Uhr, Sa von 07:00 bis 20:00 Uhr Vor 07:00 und nach 20:00 Uhr sowie an Sonn- und Feiertagen	
Fahr- Bereitstellungspauschale pro Einsatz ^{4) 5)} (nicht enthalten sind Parkgebühren, Mautgebühren etc.)		
Fahr- Bereitstellungspauschale Österreichweit für geplante Einsätze	CE.PS_TR_Z1	133,-
Stundensatz Fahrzeit	CE.PS_TR_HOUR	137,-
Fahrtkosten pro km	CE.PS_TR_KM_AL	1,-
Pauschale Reisekosten	CE.PS_TR_CASE	auf Anfrage
Sonderreisekosten (Flugzeug, Fähre, ...)	CE.PS_TR_SPEC	auf Anfrage
Abbruch		
Fehlannahme/Inbetriebnahmeabbruch - Ursache im Bereich des Kunden	CE.PS_COM_FAILTRAV	451,50
Schulung		
Pro Schulungstag maximal 12 Teilnehmer (zzgl. Nächtigungskosten, Spesen)	CE.PS_LA_TRA	1.160,-

1) Alle Preise sind Nettopreise (zzgl. der gesetzlichen Mehrwertsteuer) und daher nicht rabattfähig.

2) Die angeführten Preise gelten jeweils für die Inbetriebnahme eines Gerätes exklusive Umsatzsteuer.

3) Um die Inbetriebnahme termingerecht sicherstellen zu können, muss die Bestellung 10 Arbeitstage vorab erfolgen.

4) Bereitstellungspauschale Österreichweit innerhalb der Geschäftszeiten von Daikin.

5) Kosten für die Auftragsbearbeitung, Disposition, vorbereitende Arbeiten, Kraftfahrzeugkosten und Fahrzeit, Telefon- und Techniker-ausrüstung, sowie die Bestimmung der notwendigen Maßnahmen.

6) 36 Monate Vor - Ort Gewährleistung wenn bei Heizungsprodukten jährlich und bei Klimageräten innerhalb von 24 Monaten mindestens eine Wartung durchgeführt wurde.

HINWEIS:

Die angegebenen Preise sind Richtwerte exklusive 20% Umsatzsteuer. Die Preise können jederzeit durch Daikin ohne vorherige Ankündigung verändert werden. Preise entsprechend der übermittelten Auftragsbestätigung. Bitte berücksichtigen Sie eine Vorlaufzeit von mindestens 10 Tagen.

Wartung

Die Wartung ist wesentlicher Bestandteil des Konzepts zur Aufrechterhaltung von Qualität, Effizienz und Fehlerfreiheit eines jeden Systems. In unsere Wartungsverträge sind viele Jahre an Erfahrung eingeflossen. Sie können sicher sein, dass Ihre Systeme in den Händen von Daikin-zertifizierten Technikern liegen.

- › Gut vorbereitet auf jede Jahreszeit
- › Weniger Energieverbrauch bzw. CO₂-Ausstoß
- › Saubere Filter halten Viren, Bakterien und Pollen fern

Durch eine regelmäßige Wartung ist die Sicherheit Ihrer Investition über die gesamte Lebensdauer Ihres Daikin Systems gegeben.

Ausfallzeiten und Störungen werden so vermieden.

Gleichzeitig bleiben die Betriebskosten so niedrig, wie Sie das über die gesamte Lebenszeit des Systems hinweg erwartet haben.

Durch geplante Wartungsarbeiten sind die Kosten transparent. Sie brauchen sich nicht um unerwartete Kosten, ein Absinken von Komfort, Qualität oder gar Produktionsausfälle zu sorgen.

In unseren Wartungspaketen ist ein umfassender Test der Geräte mit Hilfe speziell von Daikin entwickelter Diagnosesoftware enthalten. Laufend fließen die Erkenntnisse aus den unterschiedlichsten klimatischen



Betriebsbedingungen und die langjährige Erfahrung unserer Daikin Servicepartner ein. Mit der Gewissheit, dass Ihre Anlage gewartet ist, haben Sie auch die Sicherheit, alle rechtlichen Anforderungen wie zum Beispiel die F-Gas Richtlinie, Kälteanlagenverordnung etc. zu erfüllen.

Das Daikin Wartungsangebot umfasst zwei unterschiedliche Wartungspakete, die den Bedürfnissen Ihres Kunden entsprechen.

1. Wartungspaket BASIC:

Mit der BASIC Wartung können Sie Ihre Wärmepumpe über einen langen Zeitraum in einem optimalen Zustand halten.

Die Leistung umfasst:

- Dichtheitskontrolle und Überprüfung laut §22 der KAVO
- Arbeitszeit und Reiskosten
- Analyse und Optimierung der Einstellungen
- Kontrolle der kältetechnischen- und elektrischen Komponenten
- Messung aller betriebsrelevanten Werte
- Wartungsverlauf zu jedem kältetechnischen System
- Zugang zu technischer Unterstützung und zum Reparaturservice
- Eintrag in das Prüfbuch

Sämtliche erforderlichen Arbeiten durch unsere geschulten und zertifizierten Experten werden im Rahmen dieser Wartung gemäß den Herstelleranweisungen durchgeführt.

2. Wartungspaket COMFORT:

Unsere Vollwartung COMFORT beinhaltet zusätzlich zur BASIC-Wartung eine vollständige Garantie über die vereinbarte Laufzeit.

Folgende Leistungen sind zusätzlich zum Basic-Paket im Rahmen der Garantiebedingungen enthalten:

- Arbeitszeit, Reisekosten und Ersatzteile für die geplanten Instandhaltungsarbeiten
- Arbeitszeit, Reisekosten und Ersatzteile für Reparaturen
- Garantieverlängerung

Optional:

- Energieverbrauchsanalyse
- Fernüberwachung
- Fernanalyse

**INSTANHALTUNG / WARTUNG
Anfahrt österreichweit inkludiert**

Beschreibung	Wartungspaket Basic		Wartungspaket Comfort	
	Bestell-Nr.	Preis € ¹⁾	Bestell-Nr.	Preis € ¹⁾
Wartung Sky Air	CE.S_SKY_C_Basic	407,-	CE.S_SKY_PC_Basic	525,-

Optionen

Beschreibung	Bestell-Nr.	Preis € ¹⁾		
Beratung und Unterstützung durch Spezialisten p/Stunde	CE.S_CONSULTANCY	Auf Anfrage		
		Montag-Freitag 17-20 Uhr		So, Feiertags- Nacht -24h
Beratung und Unterstützung durch Spezialisten	CE.PS_SUPPORT_WDOT	Auf Anfrage		CE.PS_SUPPORT-24H Auf Anfrage
		Montag-Freitag 17-20 Uhr		Sa, So, Feiertag- Nacht -24h
Reaktionszeit	CE.PS_CALL_OUT_24H	CE.PS_CALL_OUT_16H	CE.PS_CALL_OUT_8H	CE.PS_CALL_OUT_4H
	260,-	500,-	990,-	2.000,-

HINWEIS:

Die angegebenen Preise sind Richtwerte exklusive 20% Umsatzsteuer. Die Preise können jederzeit durch Daikin ohne vorherige Ankündigung verändert werden. Preise entsprechend der übermittelten Auftragsbestätigung. Bitte berücksichtigen Sie eine Vorlaufzeit von mindestens 10 Tagen.

Service

E-Parts

Finden Sie den richtigen Ersatzteil für Ihr Daikin Gerät, überprüfen Sie die Verfügbarkeit und bestellen Sie online.

Alles in ein paar wenigen und einfachen Schritten.

Genießen Sie die Vorteile:

- › keine Bearbeitungsgebühr
- › schnelle Abwicklung
- › kostenlose Lieferung
- › Bestellungen jederzeit möglich
- › flexible Zustellung
- › tagesaktuelle Verfügbarkeiten

Melden Sie sich jetzt für das E-Parts Service an.

Sie können sich zu E-Parts über unsere Website (<https://www.daikin.at/eparts>) oder unser Partnerportal (my.daikin.at) anmelden.

Sie können die E-Parts entweder direkt oder über unser neues Business Portal anwählen:

<http://eparts.daikin-ce.com>
<https://my.daikin.at>



Academy

Investitionen in den Ausbau von Wissen sind für Daikin eine kontinuierliche Priorität. Wir sind stolz darauf, unseren Fachpartnern eine dynamische Lernumgebung zu bieten, die ständig aktualisiert und erweitert wird, um sicherzustellen, dass Sie stets von den neuesten Erkenntnissen und Entwicklungen der jeweiligen Produktgruppen profitieren.

Ziele und Grundsätze

Mit der Daikin Academy möchten wir ein qualitativ hochwertiges Lernprogramm für unsere Fachpartner und Mitarbeiter anbieten, denn nur die besten Techniker können den besten Service bieten.

- › Effizientere Problemlösung
- › Verbesserte Kundenzufriedenheit
- › Höhere Qualität der Serviceleistungen
- › Erhöhte Sicherheit am Arbeitsplatz
- › Höhere Qualität und Kundenzufriedenheit vor Ort
- › Stärkere Kundenbindung und Wiederholungsgeschäft

Unsere Schulungspakete konzentrieren sich auf folgende Bereiche:

- › Installation und Vorbereitung der Inbetriebnahme
- › Inbetriebnahme
- › Fehlerbehebung & Wartung
- › Anwendung & Auslegung
- › Individuelle Exklusivschulungen

Sie möchten mehr erfahren?

Teilen Sie uns mit, wenn Sie nähere Informationen über die Daikin Academy wünschen: schulung@daikin.at

DAIKIN ACADEMY

CENTRAL EUROPE

Diese Allgemeinen Geschäftsbedingungen (in der Folge „AGB“) gelten für alle unsere Angebote, Lieferungen und Leistungen an Unternehmen (B2B). Teil I gilt für Warenlieferungen, Teil II gilt für Dienstleistungen unseres Kundendienstes. Von diesen AGB abweichende Individualvereinbarungen sind nur dann wirksam, wenn wir diese schriftlich mit firmenmäßiger Zeichnung bestätigen haben. Formlose Erklärungen sind unwirksam. Die Anwendung von Allgemeinen Geschäftsbedingungen des Bestellers ist ausgeschlossen. Die Übernahme der Ware gilt in jedem Fall als Anerkennung unserer AGB. Für unsere Kundendienstleistungen an Verbraucher (B2C) gelten gesonderte Geschäftsbedingungen. Unsere Geschäftsbedingungen sind auf unserer Website unter <http://www.daikin.at> abrufbar.

I. ALLGEMEINE GESCHÄFTSBEDINGUNGEN FÜR WARENLIEFERUNGEN

1. ANGEBOT

Unsere Angebote sind freibleibend und unverbindlich. Modelldarstellungen, Angaben über Abmessungen, Gewichte und technische Daten sind unverbindlich und unterliegen produktions- und modellabhängigen Änderungen. Derartige Änderungen stellen keinen Mangel dar.

2. AUFTRAGSERTEILUNG, ÄNDERUNG DES LEISTUNGSGEGENSTANDS

- Aufträge müssen schriftlich (per Post, Telefax, E-Mail oder Online-Bestellsystem) erteilt werden. Eine Empfangsbestätigung des Auftrags durch Daikin stellt keine Annahme des Auftrags dar. Aufträge gelten durch uns erst als angenommen, wenn diese von uns ausdrücklich schriftlich bestätigt oder tatsächlich ausgeführt werden. Mündliche und telefonische Absprachen und Vereinbarungen bedürfen einer schriftlichen Bestätigung.
- Auch nach Annahme eines Auftrages behalten wir uns den Rücktritt vom Vertrag vor, wenn die zwischenzeitliche Liquiditätsauskunft über den Kunden die gänzliche oder teilweise Nichterfüllung durch den Kunden erwarten lässt.
- Darüber hinaus behalten wir uns nach Annahme eines Auftrages Änderungen und Verbesserungen des Liefergegenstands, etwa in Bezug auf Bauart und Ausführungen, vor, soweit sie unter Berücksichtigung unserer Interessen für den Kunden zumutbar sind (z. B. Lieferung eines gleich- oder höherwertigen Geräts). Derartige Änderungen und Verbesserungen gelten vorweg als genehmigt.
- Eine gänzliche oder teilweise Stornierung bzw. Änderung eines Auftrags durch den Kunden ist nur mit unserer schriftlichen Zustimmung zulässig und berechtigt uns, neben den bereits erbrachten Leistungen und aufgelaufenen Kosten eine (Storno-)Gebühr in Höhe von 20 % des Auftragswerts, mindestens jedoch EUR 250,-, dem Kunden in Rechnung zu stellen. Für einzelne Produktgruppen, die auftragsbezogen produziert werden (z. B. Multiple Scroll Chiller, Screw Chiller, Air Handling Units) gelten besondere Stornoregelungen, die auf unserer Website <http://www.daikin.at> abrufbar sind.

3. PREISE UND ZAHLUNGSBEDINGUNGEN

- Die Preise richten sich nach der jeweils gültigen, in der Regel einmal jährlich herausgegebenen Preisliste. Änderungen der Preise bleiben auch unterjährig vorbehalten.
- Die Preise verstehen sich netto ohne jegliche Steuern, Gebühren oder Abgaben in angegebener Währung einschließlich Verpackung, wenn nicht anders angegeben. Emballagen und Packmaterial werden nicht zurückgenommen.
- Beanstandungen von Rechnungen, die später als zwei Wochen nach Rechnungserhalt zugehen, werden nicht mehr berücksichtigt. Die Rechnungen sind, wenn nicht anders angegeben, 30 Tage netto ab Rechnungsdatum fällig, wobei als Zahlungstag der Tag des Einlangens bei uns gilt. Bei verspäteter Zahlung werden Verzugszinsen in der Höhe von 12% p.a. in Rechnung gestellt. Weiters sind wir im Falle des Verzuges berechtigt, sämtliche Kosten, die mit der Einbringlichmachung der Forderung verbunden sind, insbesondere Mahn- und Inkassospesen, zu fordern.
- Im Fall der Vereinbarung von Ratenzahlungen gilt Terminverlust für den Fall des Verzuges mit auch nur einer Rate als vereinbart.
- Wir sind berechtigt, die Auslieferung von Vorauskasse abhängig zu machen.
- Der Kunde ist nicht berechtigt, wegen Gewährleistungs- oder sonstiger Ansprüche Zahlungen zurückzubehalten oder aufzurechnen.

4. LIEFERZEIT

- Die Angabe von Lieferzeiten ist lediglich annähernd und unverbindlich, wir sind jedoch bemüht, die angegebenen Termine einzuhalten. Auf die Einhaltung einer bestimmten Lieferzeit besteht kein Anspruch. Lieferverzögerungen ziehen daher z. B. weder Schadenersatzansprüche nach sich, noch berechtigen sie zur Auflösung des Vertrages. Das Gleiche gilt, wenn die Lieferzeiten aufgrund höherer Gewalt, Streik oder sonstiger Ereignisse, die außerhalb unseres Einflussbereiches liegen, nicht eingehalten werden.
- Pönaleforderungen des Kunden werden von uns in keinem Falle akzeptiert.
- Teillieferungen sind zulässig.
- Ist der Besteller mit der Bezahlung einer früheren Lieferung in Verzug, ist Daikin berechtigt, Lieferungen bis zur Bezahlung der früheren Lieferung zurückzuhalten, ohne insoweit dem Besteller zum Ersatz eines etwa entstehenden Schadens verpflichtet zu sein.

5. LIEFERANNAHME, GEFAHRENÜBERGANG, ANNAHMEVERZUG

- Lieferungen erfolgen, sofern nichts anderes vereinbart wird, CIP (Incoterms 2020) unabeladen zu dem vereinbarten Bestimmungsort.
- Grundsätzlich beinhaltet die Lieferung CIP (Incoterms 2020) nur eine Mindest-Transportversicherung. Eine zusätzliche Transportversicherung wird nur auf ausdrücklichen Wunsch des Kunden und nach gesonderter Vereinbarung und auf Kosten des Kunden abgeschlossen.
- Der Kunde hat die bei ihm oder direkt bei seinen Abnehmern eingehenden Liefergegenstände unverzüglich auf Transportschäden zu prüfen, eventuelle Beschädigungen an der Verpackung oder am Gerät auf dem Lieferschein zu vermerken und die Übernahme gegenüber dem Frachtführer zu verweigern. Entdeckt der Kunde Transportschäden erst nachträglich, so trifft ihn die Obliegenheit, uns dies unverzüglich, spätestens drei Arbeitstage nach Lieferung, zu melden, widrigenfalls er Ansprüche aus der Transportversicherung verlieren kann.
- Gerät der Kunde in Annahmeverzug, so sind wir unbeschadet sonstiger Rechte berechtigt, ohne Fristsetzung die Ware als geliefert zu berechnen oder über sie anderweitig zu verfügen. Bei anderweiter Verfügung läuft die Lieferfrist neu an, beginnend mit dem Eingang der schriftlichen Anforderung der Ware durch den Kunden.
- Wir sind berechtigt, dem Kunden die durch Annahmeverzug entstandenen Kosten, insbesondere die Kosten der Lagerung, Wartezeiten etc. zu berechnen.

6. EIGENTUMSVORBEHALT

- Delivered Ware bleiben bis zur vollständigen Bezahlung sämtlicher Forderungen aus der Geschäftsbeziehung mit dem Kunden unser Eigentum. Dies gilt auch dann, wenn der Kaufpreis für besonders bezeichnete Forderungen bezahlt sein sollte. Im Fall einer Be- oder Weiterverarbeitung unseres Vorbehaltsgegenstandes erwerben wir unentgeltlich Eigentum an der neuen Sache. Wird die von uns gelieferte Ware mit anderen Gegenständen vermischt, verarbeitet oder verbunden, so tritt uns der Kunde im Verhältnis zum Fakturrewert unserer Rechnungen schon jetzt ein Eigentums- bzw. Miteigentumsrecht an dem vermischten Bestand oder dem neuen Gegenstand ab, und zwar sowohl an den Zwischen- als auch an den Enderzeugnissen.
- Der Kunde darf von uns gelieferte Waren und die aus ihrer Be- oder Weiterverarbeitung, Vermischung, Verarbeitung oder Verbindung entstandenen Gegenstände nur im ordnungsgemäßen Geschäftsverkehr weiterveräußern. Die aus dieser Weiterveräußerung oder aus einem sonstigen Rechtsgrund gegenüber Dritten entstehenden Forderungen samt Nebenrechten tritt der Kunde schon jetzt an uns zur Sicherung unserer sämtlichen, auch künftig entstehenden Ansprüche aus unserer Geschäftsbeziehung ab. Der Kunde ist verpflichtet, spätestens gleichzeitig mit der Weiterveräußerung einen Buchvermerk über die erfolgte Abtretung der Forderungen in seinen Handelsbüchern vorzunehmen.
- Vor Zahlung des Kaufpreises für den Kaufgegenstand ist der Kunde zum Weiterverkauf nur unter der Bedingung berechtigt, dass er gleichzeitig mit der Weiterveräußerung den Zweitkäufer (Endkunden) von der Vorausabtretung des Weiterveräußerungslöses verständigt.

- Der Kunde ist berechtigt, die abgetretenen Forderungen so lange einzuziehen, wie er seinen Zahlungsverpflichtungen uns gegenüber vertragsgemäß nachkommt. Zu anderen Verfügungen über die Vorbehaltsware (z.B.: Sicherungsübereignung, Verpfändung) ist der Kunde nicht berechtigt.
- Von Pfändungen oder anderen Beeinträchtigungen der Vorbehaltsware und/oder der abgetretenen Forderung hat uns der Kunde unverzüglich zu benachrichtigen und unser Eigentumsrecht dem Dritten darzulegen. Die Kosten etwaiger Interventionen trägt der Kunde.
- Die gesamte Hardware für die Fernüberwachungsfunktionalität (ERM), wie z.B. Modems und Daten/SIM-Karten, die entweder in/auf unseren gelieferten Waren installiert/montiert oder separat an den Kunden geliefert werden, bleiben jederzeit das Eigentum von Daikin. Der Kunde hat das Nutzungsrecht während der Fernüberwachungs-Abonnementsperiode. Die Hardware ist unmittelbar nach Beendigung an Daikin zurückzugeben.

7. GEWÄHRLEISTUNG

Für im Zeitpunkt der Übergabe bestehende Mängel bzw. das Fehlen zugesicherter Eigenschaften der Waren leisten wir unter Ausschluss weitergehender Ansprüche, falls nicht anders vereinbart, Gewähr wie folgt:

- Die Gewährleistungsfrist pro Produktkategorie ist nachfolgend angegeben und beginnt ab dem Lieferdatum (Übergabe an den Frachtführer). Der Kunde trägt die Beweislast dafür, dass ein Mangel bereits zum Zeitpunkt der Lieferung bestanden hat.

Produkt Kategorie	Produkt Gewährleistung
Klimageräte	
Lufttreibiger; Split; Multi-Split; Sky Air; VRV; Packaged; Ventilation	3 Jahre
Heizsysteme	
Altherma-Wärmepumpen und Hybrid-Wärmepumpe; Brauchwasserspeicher	3 Jahre
Gas- und Ölkessel	2 Jahre
Sonnenkollektoren	5 Jahre
Fußbodenheizung (Rohre, Platten); Wärmetauscher des Kessels Altherma Hybrid oder Rotex A1	10 Jahre
Andere oben nicht spezifizierte Heizungsprodukte	3 Jahre
Lüftungsgeräte & Kaltwasser Systeme	
Lüftungsgeräte	1 Jahr
Lüftungsgeräte der Modular L Serie; Gebläsekonvektoren	3 Jahre
Kaltwassersätze & Industrierärmepumpen	1 Jahr
Kaltwassersätze der Serie EWAQ/EWYQ-A, -B, -C; SEHVX/SERHQ-B	3 Jahre
Gewerbekälte	
Conveni-Pack; ZEAS	3 Jahre
Booster	3 Jahre
Kommerzielle Verflüssigungssätze (CCU; SCU); Zanotti, Tewis, Hubbard, J&E Hall	1 Jahr
AHT HORECA Geräteserie	2 Jahre
Andere oben nicht spezifizierte Kühlprodukte	1 Jahre
Lösungen & Geräte von Drittanbietern	
Torluftschiefer	3 Jahre
Öl- und Regenwasser- Speichertanks	5 Jahre
VA Piping (Fußbodenheizrohre)	10 Jahre
Luve, Güntner, Cabero	1 Jahr
Dadanco, Smart Energy	1 Jahr

Ein Gewährleistungsanspruch besteht nur unter der Voraussetzung, dass die Waren von Daikin oder einer von Daikin geschulten Fachfirma sowohl entsprechend den Daikin-Montageanleitungen installiert, in Betrieb genommen, als auch gemäß den neuesten gültigen Daikin Servicehinweisen und/oder Betriebs- bzw. Wartungsanweisungen regelmäßig gewartet werden.

- Die Gewährleistung und/oder Haftung ist ausgeschlossen, wenn der Kunde erkennbare Mängel nicht innerhalb von 3 Arbeitstagen nach Empfang des Liefergegenstandes, sonstige Mängel nicht unverzüglich nach Feststellung schriftlich anzeigt.
- Im Gewährleistungsfall verpflichten wir uns, die mangelhaften Waren bzw. die mangelhaften Teile nach unserer Wahl nachzubessern oder mangelfreie Waren bzw. Teile zur Verfügung zu stellen. Soweit gesetzlich zulässig, sind darüberhinausgehende Gewährleistungsbefehle oder Ansprüche ausgeschlossen. Arbeits-, Wegzeiten, Betriebsmittel wie Kältemittel, Glykol und Schmierstoffe oder andere Kosten (z. B. für Montage, Umbau) werden nicht ersetzt. Allfällige Garantieansprüche nach Punkt 9 dieser AGB sowie allfällige gesetzliche Rückgriffsansprüche nach § 933b ABGB bleiben hiervon unberührt.
- Daikin kann nach eigenem Ermessen von Zeit zu Zeit Hardware- und oder Software-Updates bereitstellen. Updates können Fehlerbehebungen, Verbesserungen sowie Funktionserweiterungen beinhalten. Updates werden dem Kunden samt einer Installationsanleitung zur Verfügung gestellt. Der Kunde ist verpflichtet, die Updates auf eigene Kosten innerhalb angemessener Frist zu installieren. Wenn der Kunde ein Update nicht oder nicht zeitgerecht installiert, hat der Kunde allfällige hierdurch entstandene Schäden allein zu verantworten und Daikin übernimmt hierfür keine Haftung.
- Die Gewährleistung und/oder Haftung ist zusätzlich zu den Fällen der Absätze 2 bis 3 insbesondere ausgeschlossen für Mängel, die durch ungeeignete oder unsachgemäße Verwendung oder Behandlung, durch Nichtbefolgung der Einsatzbedingungen oder Wartungsrichtlinien, durch übermäßige Beanspruchung oder durch ungeeignete Betriebsmittel oder Austauschstoffe oder nicht von Daikin gelieferte Ersatzteile entstanden sind. Die Gewährleistung gilt weiters nicht für die gewöhnliche Abnutzung von Verschleißteilen, wie insbesondere Filter, Brennerdüsen, Kohlebürsten von Motoren, Kupplungen, Elektroden, Schutzanoden, UV-Sonden, Roste, Öl und andere Verbrauchsmaterialien.
- Zur Vornahme aller notwendigen Gewährleistungsmaßnahmen ist uns die erforderliche Zeit und Gelegenheit zu geben, andernfalls sind wir von Gewährleistungs- und Schadenersatzansprüchen befreit. Bei weiterer Benutzung der mangelhaften Ware erstreckt sich die Gewährleistung und/oder Haftung nur auf den ursprünglichen Mangel. Kosten für Reparaturen, die ohne unsere ausdrückliche vorherige Zustimmung ausgeführt werden, werden nicht ersetzt. Die Haftung für Folgen solcher Reparaturen ist ausgeschlossen.
- Die Gewährleistungsfrist für Ersatzteile oder sonstige Ausbesserungen beträgt 6 Monate ab Lieferung (Übergabe an den Frachtführer).
- Bei Behebung eines Mangels beginnt die Gewährleistungsfrist für die ausgetauschten oder nachgebesserten Teile nicht von Neuem zu laufen.
- Die Beseitigung von Mängeln kann verweigert werden, solange der Kunde seine Zahlungsverpflichtungen nicht erfüllt.
- Bei Lieferung und Einbau von Fremderzeugnissen beschränkt sich die Gewährleistung auf die Abtretung der Gewährleistungsansprüche, die wir gegen den Lieferanten des Fremderzeugnisses besitzen. Weitergehende Gewährleistungsansprüche des Kunden, insbesondere auf Preisreduzierung sind ausgeschlossen.
- Daikin kann verlangen, dass Teile, die im Rahmen der Gewährleistung als mangelhaft gerügt werden, für eine eingehende Untersuchung zur Verfügung gestellt werden, einschließlich defekter, fehlerhafter oder angeblich beschädigter Waren, Teile oder Systeme. Diese Teile müssen für eine solche Untersuchung auch nach einer ersten Annahme des Antrags und der kostenlosen Bereitstellung von Teilen für einen Zeitraum von mindestens 3 Monaten zur Verfügung gehalten werden. In den Fällen, in denen die Untersuchung ergibt, dass der Gewährleistungsanspruch unbegründet ist und die Gewährleistung abgelehnt wird (z.B. wenn ein Teil durch äußere Einflüsse beschädigt wurde, bei mangelnder Wartung, wenn der Teil ordnungsgemäß

funktioniert usw.), können Gebühren, Untersuchungs- und/oder Versandkosten sowie bereits kostenlos zur Verfügung gestellte Teile zur Behebung des Schadens in Rechnung gestellt werden.

8. HAFTUNG

Wir haften für Schäden nur, sofern uns Vorsatz oder grobe Fahrlässigkeit nachgewiesen wird. Die Haftung für leichte Fahrlässigkeit ist ausgeschlossen. Insbesondere ist der Ersatz für Folgeschäden (z. B. Stehzeiten wegen Fehlauslieferungen) und Vermögensschäden, entgangenen Gewinn, nicht erzielte Ersparnisse, Zinsverluste und Schäden aus Ansprüchen Dritter gegen den Kunden, sofern sie nicht auf Vorsatz oder grober Fahrlässigkeit von uns beruhen, ausgeschlossen. Falls ein Schaden aus der mangelhaften Beschaffenheit einer an uns gelieferten Ware entsteht, haften wir außerdem nur insoweit, als der Erzeuger oder Vorlieferant uns gegenüber haftet. In jedem Fall beschränkt sich unsere Haftung auf den Fakturrewert der reklamierten Ware.

9. GARANTIE

- Zusätzlich zur Gewährleistung gewähren wir innerhalb der Gewährleistungsfrist, wie in Punkt 7 beschrieben, eine Garantie auf ordnungsgemäße Funktion. Die Garantieleistung von Daikin umfasst neben dem Material auch Arbeits- und Wegzeiten. Über die kostenlose Mängelbeseitigung hinausgehende Ansprüche, wie etwa auf Schadenersatz, werden durch die Garantie nicht begründet. Die Garantie gilt nur dann, wenn sämtliche der folgenden Voraussetzungen erfüllt sind:
 - Vollständige Zahlung seitens des Kunden innerhalb der vereinbarten Leistungsfrist;
 - Fachgerechte Installation durch ein hierfür konzessioniertes Unternehmen;
 - Sachgut unter den spezifizierten Rahmenbedingungen (Brennstoff, Kamin, Umgebungsbedingungen, etc.);
 - Inbetriebnahme durch den Daikin Kundendienst oder durch autorisierte Daikin Service-Partner im Auftrag des Daikin Kundendienstes. Die Garantie erlischt, sofern die von Daikin vorgeschriebenen Wartungsarbeiten nicht, nicht fristgerecht oder von keinem hierfür von Daikin geschulten Unternehmen durchgeführt wurden und wenn die von Daikin vorgeschriebenen Wartungsintervalle vom Kunden nicht eingehalten wurden. Die Beweislast für die ordnungsgemäße und fristgerechte Durchführung von Wartungs- und Reinigungsarbeiten trifft den Kunden. Die Garantie erlischt ebenso, wenn der Kunde ein nicht von Daikin autorisiertes Zubehör verwendet oder wenn von einem von Daikin nicht geschulten Unternehmen in den Liefergegenstand eingegriffen wird und an diesen Veränderungen durchgeführt werden. Verschleißteile sind von der Garantie ausgeschlossen.

10. RETOURSSENDUNGEN

- Retour- und Umtauschsendungen von Waren bedürfen in jedem Einzelfall unserer ausdrücklichen, schriftlichen Einwilligung. Wir akzeptieren Retouren generell nur bei Waren mit einem Nettowert von mindestens € 165 und maximal € 50.000, pro retournierter Einheit, unter der weiteren Voraussetzung, dass diese unbeschädigt, unbenutzt originalverpackt und zum Wiederverkauf geeignet sind. Insbesondere ist eine Rücknahme von installierten Geräten (einschließlich Kälteanlagen) sowie von jeglichen Einzelanfertigungen ausgeschlossen.
- Der Kunde muss das für Retouren vorgesehene Antragsformular (abrufbar im Daikin-Business Portal unter <http://my.daikin.at>) innerhalb von 60 Kalendertagen nach Erhalt der Lieferung vollständig ausgefüllt an die E-Mail-Adresse „returns@daikin.at“ übermitteln, widrigenfalls eine Rücknahme ausgeschlossen ist.
- Die Rücksendung erfolgt auf Kosten und Risiko des Kunden an die von uns angegebene Stelle.
- Im Fall der Rücknahme werden bei einem Warenwert bis 600,00 EUR 20% berechnet, darüber ein Betrag von EUR 120,00 Manipulationsgebühr pro Einheit. Als Transportkosten werden bis 150 Kg EUR 45,00, bis 500 Kg EUR 90,00 und darüber ein Betrag von EUR 200,00 verrechnet. Diese Beträge werden bei der Finalen Retouren-Gutschrift in Abzug gebracht.
- Die retournierten Waren werden von uns inspiziert. Sollten die Waren nicht vereinbarungsgemäß retourniert worden sein (d. h. nicht in den oben in Absatz 1 genannten Voraussetzungen entsprechender Form), so behalten wir uns vor, die Retoure abzulehnen und die Waren auf Kosten und Risiko des Kunden an diesen zurückzusenden. Alternativ können wir aber auch höhere Rücknahmegebühren als die oben genannten verrechnen.
- Gutschriften, gleich welcher Art, werden ausschließlich mit künftigen Lieferungen verrechnet.

11. MONTAGE

Der Kunde ist für die Montage und Inbetriebnahme der Waren verantwortlich, sowie dafür, sicherzustellen, dass seine Dienstnehmer, Vertreter und Subunternehmer oder jegliche sonstigen vom Kunden für die Montage und Inbetriebnahme der Waren eingesetzten Personen hierfür in vollem Umfang geschult sind, und dass die Bestimmungen jedweder Betriebsanleitungen oder Handbücher, die mit den Waren mitgeliefert werden, eingehalten werden.

12. UMWELT, GENEHMIGUNGEN

- Der Kunde haftet für alle Kosten, Lasten und Auslagen, die sich aus oder im Zusammenhang mit der Betriebsbeendigung, Demontage, dem Recycling und der Entsorgung aller oder eines Teils der Waren ergeben und darf bezüglich solcher Aufwendungen keine Regressforderungen an uns stellen oder Beiträge von uns verlangen.
- Der Kunde ist für die Einholung und Einhaltung sämtlicher relevanter Genehmigungen, Lizenzen, Konzessionen und Bewilligungen von den zuständigen Behörden sowie für die Einhaltung sämtlicher gesetzlicher und behördlichen Auflagen im Zusammenhang mit Lagerung, Montage, Betrieb, Nutzung, Wartung, Reparatur, Transport, Betriebsbeendigung, Demontage, und der etwaigen Entsorgung der Waren verantwortlich.
- Verkauft der Kunde alle oder einen Teil der Waren an eine andere Partei, so kann der Kunde mit dieser eine ähnliche Vereinbarung schließen.

13. GEHEIMHALTUNG

- Sämtliche Informationen und/oder Anweisungen, seien sie in schriftlicher oder mündlicher Form, auf die Waren oder auf unseren Geschäftsbetrieb bezogen, die von uns an den Kunden gelangen, dürfen ohne unsere vorherige schriftliche Genehmigung keinem Dritten weitergegeben werden, es sei denn in dem Umfang, in dem solche Informationen und/oder Anweisungen bereits allgemein zugänglich sind, ohne dass das auf eine Verletzung dieser Vertragsbestimmung zurückzuführen wäre, oder dass die Weitergabe gesetzlich vorgeschrieben ist.
- Der Kunde hat uns unverzüglich über jede vom Gesetz vorgeschriebene Weitergabe zu informieren, und wir sind berechtigt, ein geeignetes Rechtsmittel zu erwirken, um eine solche Weitergabe zu verhindern. Der Kunde verpflichtet sich zur vollen Zusammenarbeit mit uns (auf eigene Kosten des Kunden), falls wir die Gültigkeit eines solchen Erfordernisses nicht anerkennen.

14. GEWERBLICHE SCHUTZRECHTE

- Dem Kunden stehen keinerlei Rechte an den in unserem geistigen Eigentum stehenden oder an uns lizenzierten Rechten zu.
- Der Kunde darf nicht zulassen, dass eine Marke, ein Hinweis oder Warnhinweis, der auf den Waren angebracht ist, ausgelöscht oder unsichtbar gemacht wird.
- Alle Designs, Muster, Modelle, Experimentausstattungen, Marketingelemente, alles Zubehör und alle sonstigen auf die Waren oder deren Entwicklung oder Kreation bezüglichen Dinge bleiben in unserem Eigentum, sind vertraulich zu behandeln und nicht ohne vorherige schriftliche Genehmigung zu kopieren, zu reproduzieren oder irgendwelchen Personen zugänglich zu machen.

15. PERSONENBEZOGENE DATEN

- Die personenbezogenen Daten des Kunden, die wir anlässlich einer Bestellung erhalten haben, werden elektronisch gespeichert und für die Zwecke der Auftragserfüllung, für die Lieferung von Waren und Dienstleistungen an den Kunden, für das Management der Kundenbeziehung, für unsere interne Buchhaltung und Verwaltung sowie für gesetzliche oder verwaltungsrechtliche Zwecke verarbeitet. Für manche dieser Zwecke könnte es erforderlich sein, die Daten des Kunden Dritten mitzuteilen, aber wir stellen stets sicher, dass die Daten von Dritten vertraulich behandelt und geschützt werden.
- Der Kunde stimmt zu, dass wir berechtigt sind, Kreditaukuntfeinund/oderKreditversicherungsgesellschaften zu beauftragen, Kreditauskünfte einzuholen und Kreditüberprüfungen betreffend den Kunden durchzuführen, um die finanzielle Leistungsfähigkeit des Kunden zu überprüfen, und dass wir berechtigt sind, für diesen Zweck Informationen über den Kunden (Name, Adresse, Kontaktdaten, Name des Eigentümers, Auftragsdetails, vergangene Aufträge, Zahlungsverhalten, Kundensaldo) an die Atradius Credit Insurance N.V., Zweigniederlassung Österreich, CRIF GmbH, Österreich, Akzeptia Inkasso GmbH und ähnliche Unternehmen weiterzugeben.
- Der Kunde stimmt weiters zu, dass wir und andere Konzerngesellschaften (wie unter <http://www.daikin.com> angeführt) die personenbezogenen Daten des Kunden (Name, Adresse, Kontaktdaten, Auftragsdetails,

vergangene Aufträge) auch für unsere eigenen Marketingzwecke verwenden und den Kunden über Telefon, E-Mail oder SMS oder durch andere Kommunikationssysteme über unsere Produkte und Dienstleistungen informieren dürfen, die für den Kunden von Interesse sein könnten. Diese Zustimmung kann der Kunde jederzeit widerrufen.

- Nähere Informationen zum Schutz personenbezogener Daten, zu den verschiedenen Verarbeitungszwecken und Rechtsgrundlagen sowie zu den Rechten betroffener Personen sind in unserer Datenschutzerklärung unter www.daikin.at zu finden.

16. GERICHTSSTAND, ANWENDBARES RECHT

- Für alle Streitigkeiten aus oder in Zusammenhang mit dieser Vereinbarung wird als ausschließlicher Gerichtsstand Wien vereinbart.
- Alle von uns eingegangenen Vertragsverhältnisse sowie alle im Zusammenhang mit diesen Vertragsverhältnissen entstehenden Streitigkeiten unterliegen österreichischem Recht unter Ausschluss seiner Kollisionsnormen. Das UN-Kaufrecht ist nicht anwendbar.

17. SALVATORISCHE KLAUSEL

Im Falle der Ungültigkeit oder Unwirksamkeit einzelner Bestimmungen dieser Allgemeinen Geschäftsbedingungen oder des zwischen uns und dem Kunden abgeschlossenen restlichen Vertrages berührt dies die Gültigkeit der restlichen Bestimmungen nicht. Ungültige Bestimmungen sind durch solche zulässige Bestimmungen zu ersetzen, die dem vereinbarten Parteiwillen am nächsten kommen.

II. ALLGEMEINE GESCHÄFTSBEDINGUNGEN FÜR DIENSTLEISTUNGEN

Die nachfolgenden Bedingungen gelten für Leistungen unseres Kundendienstes wie Montage, Inbetriebnahme, Inspektion und Störungsbehebung, Instandsetzung und Wartung.

1. LEISTUNGSUMFANG

- Der genaue Leistungsumfang ergibt sich aus unserem schriftlichen Angebot oder aus unserer schriftlichen Auftragsbestätigung. Zusätzliche Leistungen, die im Angebot bzw. in der Auftragsbestätigung nicht ausdrücklich angeführt sind und die auf Wunsch des Kunden von uns erbracht werden, werden gesondert gemäß unserer gültigen Preisliste in Rechnung gestellt. Gleiches gilt, wenn erst die Befundaufnahme vor Ort ergibt, dass weitere Leistungen zu erbringen sind.
- Bei Anlagen mit Fernüberwachung erfolgt ein Einsatz unseres Kundendienstes nur mit entsprechendem Auftrag des Kunden und wenn dies vorher schriftlich vereinbart wurde.
- Wir erbringen Serviceleistungen ausschließlich für die von uns gelieferten und/oder hergestellten Geräte und Anlagenteile. Vom Leistungsumfang nicht umfasst ist daher unter anderem eine Prüfung fremder Anlagenteile, eine Dichtheitsprüfung von bauseits erstellten Versorgungsleitungen, eine Prüfung elektrischer Versorgungs- bzw. Verbindungsleitungen, ein hydraulischer Abgleich der Anlage. Wir führen bei Anlagen, die auch aus fremden Anlagenteilen bestehen, im Rahmen unserer Serviceleistungen keine Überprüfung der gesamten Anlage durch. Insbesondere wird von uns nicht geprüft, ob die Anlage vollständig ist und ob sie und ihre Sicherheitseinrichtungen den einschlägigen Bestimmungen und dem jeweiligen Stand der Technik entsprechen.
- Wir sind nicht verpflichtet, die vom Kunden gemachten Angaben und überlassenen Unterlagen (z.B. Anlagenbeschreibungen, Schemata) auf Richtigkeit zu überprüfen.

2. KOSTENVORANSCHLÄGE

- Kostenvoranschläge sind jedenfalls unverbindlich und freibleibend.
- Wurde von uns ein Kostenvoranschlag oder ein Pauschalangebot erstellt, wird im Falle von erforderlichen Zusatzarbeiten, die erst bei der Durchführung festgestellt werden können und zur Herstellung der Funktionstauglichkeit erforderlich sind und einen Rahmen von 10% der Gesamtsumme überschreiten, vor deren Ausführung das Einverständnis des Kunden eingeholt.

3. MITWIRKUNGSPFLICHTEN

- Der Kunde hat sicherzustellen, dass alle für die Erbringung der von uns geschuldeten Leistungen erforderlichen Mitwirkungshandlungen rechtzeitig und unentgeltlich erbracht werden.
- Insbesondere hat der Kunde den Zutritt zu den Anlagen im erforderlichen Umfang zu ermöglichen. Der Kunde stellt auf seine Kosten alle notwendigen technischen Voraussetzungen (z.B. Stromversorgung) zur Verfügung, soweit diese nicht aufgrund besonderer Vereinbarung von uns beizustellen sind. Der Kunde hat auch dafür zu sorgen, dass der jeweilige Einsatzort ausreichend beleuchtet und erforderlichenfalls auch durch Bereitstellung von Leitern und Gerüsten leicht und gefahrfrei für unsere Mitarbeiter zugänglich ist. Der Einsatzort muss ferner mit einem Kundendienstfahrzeug ohne Erschwernisse zu erreichen sein.
- Bei Anlagen mit Fernüberwachung hat der Auftraggeber die Verbindung zum Telekommunikationsnetz sicherzustellen.
- Der Kunde leistet alle erforderlichen Aufklärungen und stellt alle erforderlichen Informationen und Unterlagen bereit, um eine reibungslose Erbringung der vereinbarten Leistungen zu ermöglichen. Insbesondere hat der Kunde von ihm oder Dritten vorgenommene Änderungen der Standardeinstellungen, der Regelung und sonstiger Parameter sowie ihm bekannte Schäden der Anlage vor Aufnahme der Serviceleistungen bekanntzugeben.
- Bei einer Inbetriebnahme hat der Kunde ergänzend die in unseren Inbetriebnahme-Bedingungen genannten Voraussetzungen zu schaffen.
- Falls der Kunde seine Mitwirkungspflichten nicht ordnungsgemäß erfüllt, sind wir berechtigt, einen Einsatz abzubrechen. Ferner hat der Kunde darauf zurückzuführende Mehraufwände, einschließlich allfälliger Stehzeiten unserer Mitarbeiter, die kurzfristig nicht anders eingesetzt werden können, sowie Kosten für zusätzlich anfallende Fahrten, gemäß den jeweils gültigen Preisen laut unserer Preisliste zu tragen.

4. PREISE UND ZAHLUNGSBEDINGUNGEN

- Die Preise für Dienstleistungen richten sich nach der bei Auftragserteilung jeweils gültigen Service Preisliste, soweit in unserem schriftlichen Angebot nicht anders angeboten.
- Dienstleistungen werden grundsätzlich nach tatsächlichem Aufwand zu den vereinbarten Stundensätzen zuzüglich Fahrtkosten gemäß Pauschale oder nach tatsächlichem Aufwand (Km und Zeit) verrechnet.
- Unsere normalen Servicezeiten sind MO-DO 08:00-17:00 Uhr und FR 08:00-12:30 Uhr. Außerhalb dieser Servicezeiten wird ein Zuschlag auf den Normalarbeitslohn von 50%, für Sonn- und Feiertage sowie in den Nachtstunden von 20:00 Uhr bis 07:00 Uhr wird ein Zuschlag von 100% auf den Arbeitslohn in Rechnung gestellt.
- Ersatzteile werden auf Basis der jeweils gültigen Preisliste zum Zeitpunkt des Austausches eines Anlagenteils verrechnet. Ersatzteile bleiben bis zur vollständigen Bezahlung der Rechnung unser Eigentum.
- Die Rechnungslegung erfolgt jeweils nach Ausführung der Leistung oder nach auftragsbezogener schriftlicher Vereinbarung.
- Bei einer Stornierung eines Auftrags durch den Kunden oder wenn der Einsatzort / die Anlage nicht erreichbar oder zugänglich ist, werden 50% des Auftragswerts zuzüglich Reisekosten, mindestens jedoch EUR 350,-, dem Kunden in Rechnung gestellt.
- Wenn nicht anders angegeben, sind Rechnungen sofort nach Rechnungslegung ohne jeden Abzug fällig.
- Im Übrigen ist Punkt 4 (Preise und Zahlungsbedingungen) unserer Verkaufsbedingungen sinngemäß anzuwenden.

5. GEWÄHRLEISTUNG

- Wir leisten Gewähr für die sorgfältige, sachgemäße Erbringung der Dienstleistungen. Die Erbringung aller Dienstleistungen erfolgt durch fachkundiges Personal.
- Die Gewährleistung ist ausgeschlossen, wenn der Kunde erkennbare Mängel nicht innerhalb von 3 Arbeitstagen nach Ausführung der Dienstleistung, sonstige Mängel nicht unverzüglich nach Feststellung schriftlich anzeigt.
- Im Übrigen ist Punkt 7 (Gewährleistung) unserer Verkaufsbedingungen sinngemäß anzuwenden.

6. SONSTIGES

- Die gesamte Hardware für die Fernüberwachungsfunktionalität (ERMC), wie z.B. Modems und Daten/SIM-Karten, die entweder in/auf unseren gelieferten Waren installiert/montiert oder separat an den Kunden geliefert werden, bleiben zu jederzeit das Eigentum von Daikin. Der Kunde hat das Nutzungsrecht während der Fernüberwachungs-Abonnementsperiode und die Hardware ist unmittelbar danach an Daikin zurückzugeben.
- Soweit hier nicht abweichend geregelt, gelten die Bestimmungen unserer Verkaufsbedingungen, insbesondere betreffend Lieferzeit, Eigentumsvorbehalt, Haftung, Umwelt und Genehmigungen, personenbezogene Daten, Gerichtsstand und anwendbares Recht, sinngemäß auch für Dienstleistungen.

Die Geschäftsbedingungen von Daikin sind auch im Internet unter www.daikin.at verfügbar.

DAIKIN AIRCONDITIONING CENTRAL EUROPE HandelsgmbH

Lemböckgasse 59/1/1 | 1230 Vienna | Austria | Tel.: +43 1 2532111-0 office@daikin.at, www.daikin.at



Das ist kein Schauraum.

Die einzigartige Your Daikin World - eine Kombination aus modernster digitaler Augmented Reality Technologie und Daikins innovativen Lösungen gepaart mit Expertenwissen.



Your Daikin World
Get in touch with unique climate.

Entdecken Sie das umfangreiche Angebot an branchenführenden Klimälösungen von Daikin. Tauchen Sie ein in Augmented Reality-gestützte Produktpräsentationen, erleben Sie die neuesten Innovationen an Klimageräten und lassen Sie sich von Experten vor Ort professionell beraten. Das ist Your Daikin World. Wir freuen uns auf Sie.

This is Your Daikin World. **Let's get in touch.**

Das ist kein Workshop.

Nutzen Sie unsere Your Daikin World für Ihre Experten-gestützten Präsentationen zur gemeinsamen Schaffung eines perfekten Klimas.

Fortschritt entsteht dort, wo Leidenschaft auf Expertise trifft. Gestalten Sie gemeinsam mit Daikin Experten auf Ihre Kunden zugeschnittene Trainings und entwickeln Sie maßgeschneiderte Lösungen für Ihr Unternehmen.

This is Your Daikin World. [Let's get in touch.](#)

Daikin Central Europe
Lemböckgasse 59/1/1, 1230 Vienna, Austria

www.yourdaikinworld.com





Kleine Statur,
Großer Nutzen.

Mehr Flexibilität für Ihr Geschäft mit der einzigartigen "Sky Air A" Produktbaureihe mit nur einem Ventilator

- Einzigartig auf dem Markt:** Die neuen Sky Air-Außengeräte – von 3,5 bis 25 kW – mit nur einem Ventilator und besonders niedriger Bauhöhe
- › Mehr Flexibilität bei der Platzierung, einfacher Transport und problemlose Installation
 - › Enorm wartungsfreundlich und einfach in der Handhabung – problemloser Zugang zu allen Komponenten und hilfreiche 7-Segment-Anzeige
 - › Verlässliche Kühlung der Inverterplatine durch Kältemittel
 - › Umfassendes Portfolio an kompatiblen R-32-Innengeräten



SkyAir **SkyAir**
Alpha-series Advance-series BLUEEVOLUTION

www.daikin.at/skyair-blueevolution

DAIKIN AIRCONDITIONING CENTRAL EUROPE HandelsgmbH

Lemböckgasse 59/1/1, A-1230 Wien · Tel.: +43 / 1 / 253 21 11 · E-Mail: office@daikin.at · www.daikin.at

Klima Partner
KP Kälte- u. Klimatechnik Vertriebs GmbH
Heiligenstädter Lände 11a, 1190 Wien
www.klima-partner.at

T: +43 1 908 9008
M: +43 676 330 11 10
E: office@klima-partner.at

Zweigniederlassung:
Reinhartsdorfstraße 19, 2320 Rannersdorf/Schwechat

April 2024

qualityaustria
SYSTEM CERTIFIED
ISO 14001:2015 No. 032990
ISO 9001:2015 No. 187280

www.eurovent-certification.com

Daikin Europe N.V. nimmt am Eurovent Zertifizierungsprogramm für Klimageräte (AC), Kaltwassersätze (LCP), Lüftungsgeräte (AHU) und Gebläsekonvektoren (FCU) teil. Die zertifizierten Daten der zertifizierten Geräte sind im Eurovent-Verzeichnis gelistet: www.eurovent-certification.com oder www.certiflash.com.

Die vorliegende Broschüre wurde ausschließlich zu Informationszwecken erarbeitet und begründet kein für Daikin Europe N.V. / Daikin Airconditioning Central Europe HandelsgmbH verbindliches Angebot. Daikin Europe N.V. / Daikin Airconditioning Central Europe HandelsgmbH hat den Inhalt dieser Broschüre nach bestem Wissen und Gewissen zusammengestellt. Es wird keine ausdrückliche oder implizierte Garantie bezüglich der Vollständigkeit, der Richtigkeit, der Zuverlässigkeit und der Verwendbarkeit für einen bestimmten Zweck des hier angegebenen Inhalts und der hier angegebenen Produkte und Dienstleistungen gegeben. Technische Daten können sich ohne Ankündigung ändern. Daikin Europe N.V./Daikin Airconditioning Central Europe HandelsgmbH lehnt ausdrücklich jegliche Haftung für jeglichen direkten oder indirekten Schaden im weitesten Sinne, der sich aus der Verwendung und / oder Auslegung dieser Broschüre direkt oder indirekt ergibt, ab. Alle Urheberrechte aller Inhalte sind in Besitz von Daikin Europe N.V.

Sky Air Preisliste 2024
Daikin behält sich das Recht von Modellwechseln vor und haftet nicht für Druckfehler.

THE UNIVERSITY OF CHICAGO

PHYSICS DEPARTMENT

PHYSICS 435

STATISTICAL MECHANICS

LECTURE 1

REVIEW OF THERMODYNAMICS

AND STATISTICAL MECHANICS

PROFESSOR JOHN S. VAUGHAN

WINTER 2024

LECTURE 1

REVIEW OF THERMODYNAMICS

AND STATISTICAL MECHANICS

PROFESSOR JOHN S. VAUGHAN

WINTER 2024

LECTURE 1